

# ELAD FDM-DUO

## Dual Mode SDR Transceiver



# MANUALE UTENTE

## Sommario

Cronologia delle revisioni.....	4
1 Descrizione dell'apparecchiatura.....	6
1.1 Avviso .....	6
1.2 Versioni firmware.....	6
1.3 Introduzione.....	6
1.3.1 Caratteristiche principali.....	6
1.3.2 Diagramma a blocchi generale.....	7
1.3.3 Diagramma a blocchi dei stadi di ingresso e uscita .....	7
1.4 Precauzioni.....	8
2 Descrizione dei pannelli .....	9
2.1 Descrizione del pannello frontale .....	9
2.2 Descrizione del pannello posteriore .....	10
3 Display LCD.....	14
4 Guida pratica veloce .....	16
4.1 Prima di tutto .....	16
4.2 Reset .....	17
4.3 Un primo giro di prova .....	17
4.3.1 Ricezione .....	17
4.3.2 Trasmissione .....	20
5 Interfaccia utente.....	22
5.1 Modalità VFO .....	22
5.1.1 Ricezione .....	22
5.1.2 Trasmissione .....	25
5.2 Funzionalità Split.....	27
5.3 Modalità MEM .....	28
5.3.1 Selezione e impostazione della memoria .....	28
5.3.2 Cancellazione della memoria .....	28
5.3.3 Trasferire la memoria al VFO .....	28
5.3.4 Cambiare la visualizzazione della memoria .....	29
5.4 Funzionalità Antenna Tuning .....	29
5.5 Frequenza massima impostabile .....	30
5.6 Funzioni selezionabili con gli encoder .....	30
5.7 Funzioni dei tasti.....	32

5.8	Funzioni dei tasti del microfono .....	32
5.9	Lista dei menu .....	33
5.9.1	Menu dell'offset di visualizzazione .....	38
5.10	Sorgente della trasmissione .....	39
6	Controllo remoto tramite CAT .....	40
6.1	Specifiche generali .....	40
6.2	Tipi di comandi .....	40
6.3	Comandi CAT .....	41
6.3.1	Lista dei comandi .....	41
6.3.2	Tabelle dei comandi .....	43
6.3.3	Comandi di compatibilità .....	68
7	Installazione del software e dei driver .....	74
7.1	Software FDM-SW2 .....	74
7.1.1	Prima installazione .....	74
7.1.2	Aggiornare una versione già esistente .....	74
7.2	Driver porta USB RX .....	75
7.2.1	Prima installazione .....	75
7.2.2	Verifica dell'installazione del driver .....	77
7.2.3	Aggiornamento manuale del driver .....	78
7.3	Scheda audio USB .....	81
7.4	Driver porta CAT USB .....	82
8	Aggiornamento firmware .....	83
9	Specifiche tecniche .....	84
	Condizioni di garanzia del prodotto .....	85
	Declaration of Conformity (EC) .....	86
	Declaration of Conformity (FCC) .....	87

## Cronologia delle revisioni

Revisione	Data	Descrizione
Rev 2.2	04/2016	<ul style="list-style-type: none"> <li>• Aggiunto la descrizione del comando CAT OW.</li> <li>• Aggiunto la descrizione del comando CAT PD (PTT DELAY).</li> <li>• Aggiornato le descrizioni dei comandi CAT MA, MB e RF con le informazioni riguardanti il CWR.</li> <li>• Aggiunto la descrizione del menu 57, PTT DELAY.</li> <li>• Aggiunto la sezione <b>5.10 - Sorgente della trasmissione</b> per quanto riguarda i modi AM, FM e SSB.</li> <li>• Aggiornata la tabella delle versioni firmware.</li> </ul>
Rev 2.3	06/2016	<ul style="list-style-type: none"> <li>• Aggiornata l'immagine della sezione <b>5.1.1.2 - Parametri del ricevitore impostabili con E1</b>.</li> <li>• Aggiornata la sezione <b>5.2 - Funzionalità Split</b>.</li> <li>• Aggiunto la descrizione del menu 58, PTT ON CW.</li> <li>• Aggiunto la descrizione del comando CAT TC (PTT ACTION FOR CW).</li> <li>• Aggiunto la descrizione del comando CAT SP (SPLIT).</li> <li>• Aggiornata la sezione <b>8.4 - Aggiornamento del firmware dell'interfaccia utente (UI)</b>.</li> <li>• Aggiornata la tabella delle versioni firmware.</li> </ul>
Rev 2.5	11/2017	<ul style="list-style-type: none"> <li>• Aggiunte le condizioni di garanzia.</li> <li>• Aggiunto le descrizioni dei comandi CAT CD (CW Delay), TH (AGC Threshold), FF (FX FUNCTIONS) e TR (PTT con RTS).</li> <li>• Spostato capitolo sull'aggiornamento firmware in un altro documento.</li> <li>• Aggiornata la tabella delle versioni firmware.</li> </ul>
Rev 2.6	12/2017	<ul style="list-style-type: none"> <li>• Aggiunta la descrizione del menu 14, FM MODE, vd. sezioni <b>5.1.1.8 - Selezione del modo operativo</b> e <b>5.9 - Lista dei menu</b>.</li> <li>• Aggiornata la tabella delle versioni firmware.</li> </ul>
Rev 2.7	05/2018	<ul style="list-style-type: none"> <li>• Aggiunto le descrizioni dei comandi CAT CP (CW PARTIAL MESSAGE), CS (CW SPEEDS), TQ (TRANSMISSION POWER FINE LEVEL) e VE (VFOs EQUAL).</li> <li>• Aggiornata la tabella delle versioni firmware.</li> </ul>
Rev 2.8	06/2018	<ul style="list-style-type: none"> <li>• Aggiornata la descrizione del menu 34 "TX POWER".</li> <li>• Aggiornata le descrizioni dei comandi CAT VM e TQ.</li> <li>• Aggiornata la tabella delle versioni firmware.</li> </ul>
Rev 2.9	02/2019	<ul style="list-style-type: none"> <li>• Rivista la sezione <b>5.9 - Lista dei menu</b>.</li> <li>• Aggiunta la sezione <b>1.3.3 - Diagramma a blocchi dei stadi di ingresso e uscita</b>.</li> <li>• Aggiunto le descrizioni dei comandi CAT BH, BP, BR, CK, DE, DF, ET, FM, HT, IA, KT, QS, RN, SA, SI, TV, UD, UU e WT.</li> <li>• Aggiornata la tabella delle versioni firmware.</li> </ul>
Rev 2.10	02/2019	<ul style="list-style-type: none"> <li>• Aggiornata la descrizione del comando CAT CI.</li> </ul>

Revisione	Data	Descrizione
Rev 2.11	09/2020	<ul style="list-style-type: none"><li>• Rivista la sezione <b>7 - Installazione del software e dei driver</b>.</li><li>• Riviste le descrizioni dei comandi CAT (MR, MW, TL).</li><li>• Aggiornata la tabella delle versioni firmware.</li></ul>

# 1 Descrizione dell'apparecchiatura

## 1.1 Avviso

I regolamenti Radioamatoriali variano da nazione a nazione. Controllare il regolamento vigente della propria nazione prima di utilizzare questa apparecchiatura.

## 1.2 Versioni firmware

Le funzionalità descritte in questo manuale si riferiscono alle seguenti versioni di firmware :

Demodulatore (RX)	Modulatore (TX)	Interfaccia utente (UI)	Interfaccia USB	FPGA
Ver. 1.51 Data: 09/06/2020	Ver. 1.36 Data: 07/01/2020	Ver. 4.87 Data: 06/02/2019	Ver. 4.09 Data: 28/05/2015	Ver. 2.00 Data: 30/07/2014

## 1.3 Introduzione

Grazie per aver scelto l'FDM-DUO, innovativo ricetrasmittitore SDR (Software Defined Radio) "DUAL USE" con copertura di frequenza da 9kHz a 54MHz. L'FDM-DUO può essere utilizzato come un tradizionale ricetrasmittitore in modo "stand-alone" o allora in modo "remoto" dove si può sfruttare tutte le potenzialità del software ELAD FDM-SW2. L'FDM-DUO può comunque essere collegato al software FDM-SW2 quando funziona in modo "stand-alone".

**NOTA:** Per informazioni dettagliate riguardo il software ELAD FDM-SW2 fare riferimento al manuale d'uso disponibile all'indirizzo <http://sdr.eladit.com/FDM-sw2 20Software/Doc/>

### 1.3.1 Caratteristiche principali

- Gamma di frequenza in ricezione: da 9kHz a 54MHz in campionamento diretto.
- Trasmissione nelle bande da 160m a 6m.
- Potenza di uscita 5W regolabile. Uscita a 0dBm sul connettore RF Out.
- Doppio connettore di antenna (RTX per un'antenna solo o RX/TX per due antenne).
- Modi operativi: CW, CWR, LSB, USB, AM e FM.
- Convertitore ADC Linear LTC2165,16bit @122.88MHz.
- FPGA Spartan 6 XC6SLX25 + Serial Flash per modo Stand-alone.
- Parte RX Stand-Alone basata su microprocessore STM32F4 ARM.
- Display e comandi basati su controller LPC1766 Cortex M3.
- Parte TX basata su microprocessore STM32F4 + AD9957 DDS @368.64 MHz.
- Sorgente Clock basata su Si5338 pilotato da TCXO 10MHz o da input esterno.
- Modulatore TX da sorgente I2S: MIC da Cirrus CS5346 o da USB Codec (CM6510B con codec e firmware proprietario).
- Interfaccia CAT USB con controller FTDI.

### 1.3.2 Diagramma a blocchi generale

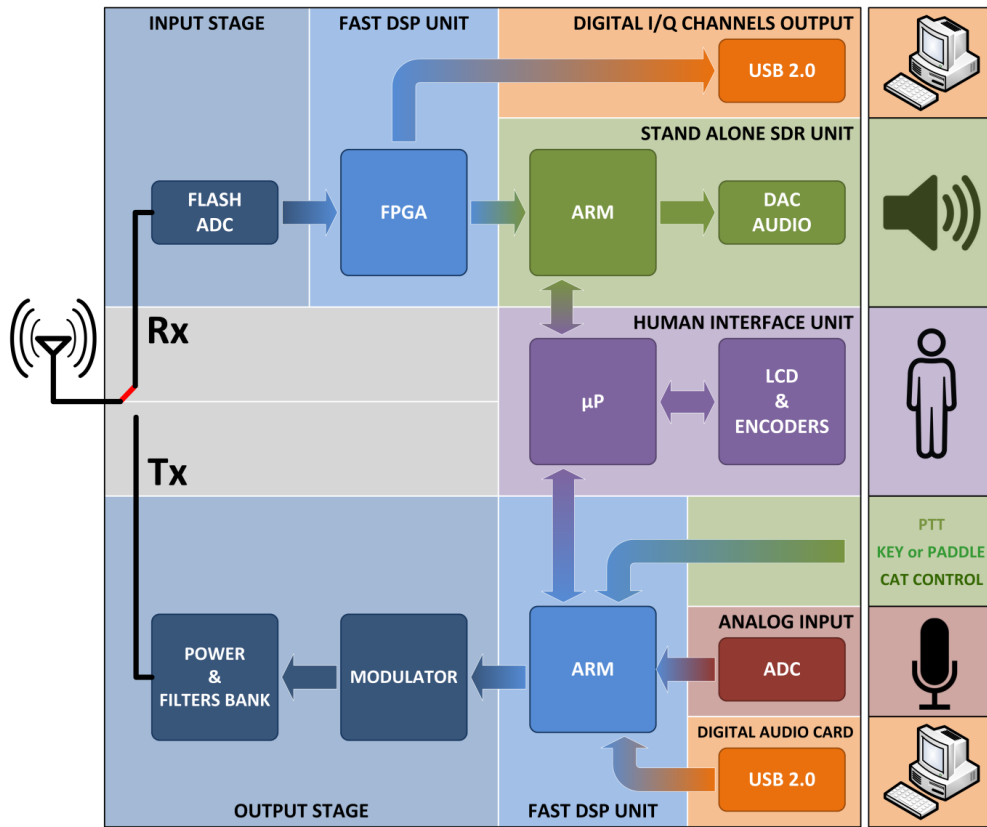

### 1.3.3 Diagramma a blocchi dei stadi di ingresso e uscita

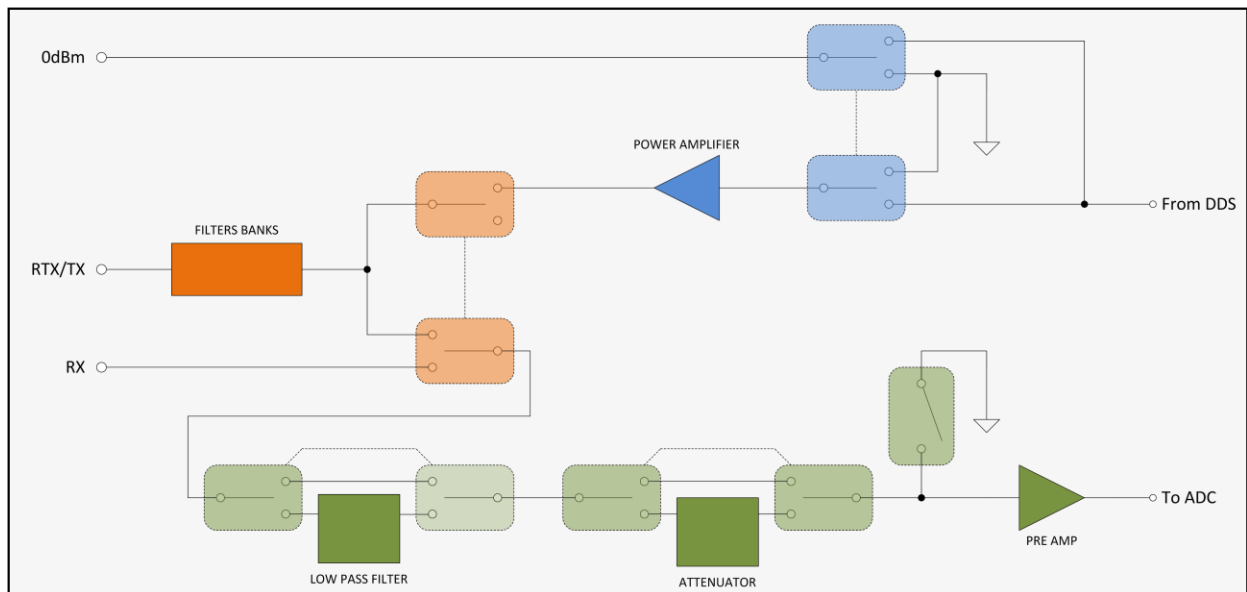

## 1.4 Precauzioni

- Collegare l'apparato solo da una sorgente di alimentazione come descritto in questo manuale.
- Prestare attenzione durante il collegamento dei cavi, evitare di applicare pressione laterale che potrebbe danneggiare i connettori.
- Evitare di operare in condizioni di umidità.
- Per migliorare le prestazioni e la sicurezza, collegare il ricetrasmittitore a terra con un breve e adatto spezzone di cavo elettrico.
- Mettere a terra tutte le antenne esterne di questo apparato utilizzando i metodi approvati. La messa a terra aiuta a proteggere contro le sovratensioni causate da fulmini. Si riduce anche il rischio di accumulo di cariche elettrostatiche.



## 2 Descrizione dei pannelli

### 2.1 Descrizione del pannello frontale



**1** – **Display** **LCD**

Vedi sezione [Display LCD](#).

#### **2 – Manopola E1**

Funzioni disponibili : impostazione del volume audio, dello squelch (SQL) per il modo FM, del guadagno del microfono (MIC) in trasmissione, del controllo di guadagno (AGC) di ricezione, del noise reduction (NR), del noise blanker (NB) e dell’auto notch (AN). Vedi sezione [Funzioni selezionabili con gli encoder](#) per maggiori informazioni sul funzionamento.

#### **3 – Manopola principale**

Funzioni disponibili: sintonia del VFO selezionato, selezione della memoria in modalità MEM, impostazione dello step in modalità VFO. Vedi sezione [Funzioni selezionabili con gli encoder](#) per maggiori informazioni sul funzionamento.

#### **4 – Uscita audio principale per cuffie o altoparlanti**

#### **5 – Uscita audio ausiliaria.**

#### **6 – Manopola E2**

Funzioni disponibili : impostazione del filtro di ricezione, della potenza di trasmissione (PWR), del valore del pitch CW e del valore del RIT. Vedi sezione [Funzioni selezionabili con gli encoder](#) per maggiori informazioni sul funzionamento.

**7** – **Tasti** **MODE** **e** **MENU**

Selezione del modo operativo (AM, CW, ...). Attivazione della funzionalità TUNE per accordare l’antenna. Attivazione della funzionalità “QuickStep”. Ingresso del menu di impostazione. Vedi sezione [Funzioni dei tasti](#) per maggiori informazioni.

**8** – **Tasti** **VFO** **e** **MEM**

Operazioni di base con i VFO e le memorie. Vedi sezione [Funzioni dei tasti](#) per maggiori informazioni.

## 2.2 Descrizione del pannello posteriore

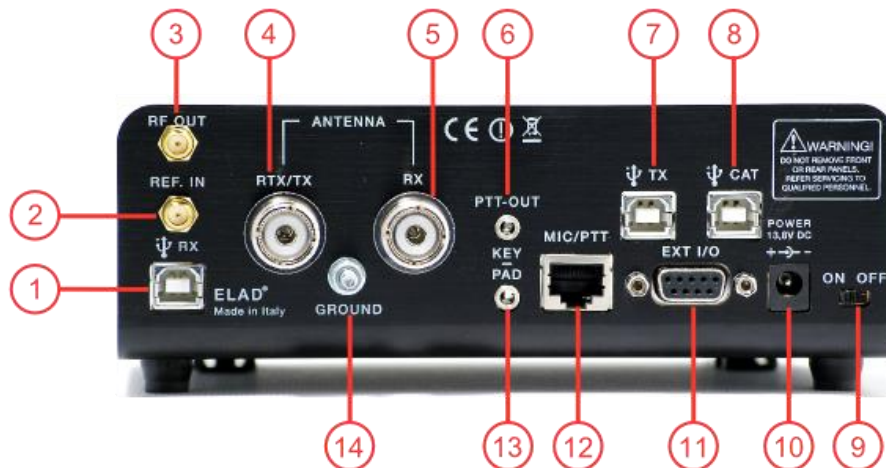

### 1 – Connessione USB per i dati di ricezione

Porta USB 2.0 da connettere al PC per il funzionamento del software SW2. Usare il cavo USB in dotazione.

### 2 – Ingresso per frequenza di riferimento

Connettore SMA 50 Ohm, ingresso a 10MHz 0dBm.

### 3 – Uscita RF

Connettore SMA 50 Ohm, uscita della trasmissione a basso livello (0dBm).

### 4 – Uscita/ingresso antenna

Connettore tipo M per antenna 50 Ohm. Uscita antenna in funzionamento con due antenne (TX). Ingresso e uscita antenna in funzionamento con una sola antenna (RTX).

### 5 – Ingresso antenna

Connettore tipo M per antenna 50 Ohm. Ingresso antenna in funzionamento con due antenne (RX).

### 6 – Uscita PTT

Connettore jack 3.5mm stereo. Permette di connettere un switch-box oppure un amplificatore. Si attiva quando l’FDM-DUO trasmette.



RING: non connettere (riservato per usi futuri)

TIP: uscita PTT (transistor NPN Open Collector, max 20V/200 mA)

### **7 – Connessione USB Audio**

Porta USB 2.0. Connettere al computer per accedere alla scheda audio dell'FDM-DUO. In ingresso, permette la trasmissione di dati completamente digitali. In uscita, permette di accedere al segnale di ricezione in maniera digitale.

### **8 – Connessione USB CAT**

Porta USB 2.0. Connettere al computer per gestire l'FDM-DUO tramite comandi CAT (Computer Aided Transceiver).

### **9 – Interruttore di alimentazione**

Accensione e spegnimento dell'apparato.

### **10 – Connettore di alimentazione**

Tensione richiesta : 13.8V. Assorbimento massimo : 2.5A DC.

### 11 – Porta di espansione

Connettore a vaschetta DB9 per comando dispositivi esterni. **ATTENZIONE, NON E' UNA PORTA SERIALE STANDARD.**

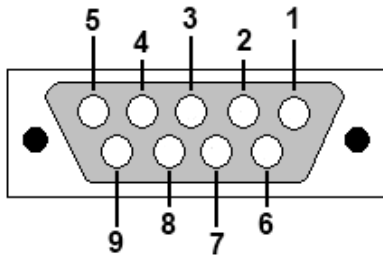

- Pin 1: SPI Latch
- Pin 2: I2C SCL
- Pin 3: SPI Clock
- Pin 4: I2C SDA
- Pin 5: Ground
- Pin 6: TX Duo
- Pin 7: RX Duo
- Pin 8: SPI Data
- Pin 9: +5V

### 12 – Connettore microfono

Ingresso per microfono in dotazione, con comando PTT. Piedinatura come da schema seguente, la figura mostra il connettore come appare guardando il pannello posteriore dell’FDM-DUO.

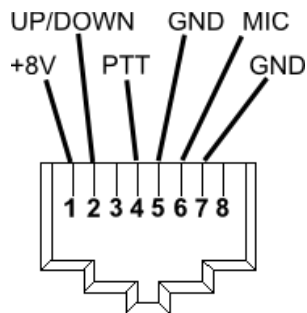

**13 – Connettore per tasto e paddle.**

Connettore jack 3.5mm stereo.



Il menu 37 (CW IN) permette di scegliere il tipo di ingresso (tasto o paddle).

Il menu 39 (CW KEY) permette di scegliere il tipo di connessione effettuata quando si utilizza un tasto (cioè, connessione sul TIP o sul RING).

Il menu 40 (CW TIP) permette di scegliere il tipo di connessione effettuata quando si utilizza un paddle (cioè, posizione del punto e della linea sul TIP o sul RING).

**14 – Connettore di terra**

Per migliorare le prestazioni dell'apparato e per motivi di sicurezza, collegare questo connettore a massa tramite un cavo di sezione appropriata.

### 3 Display LCD

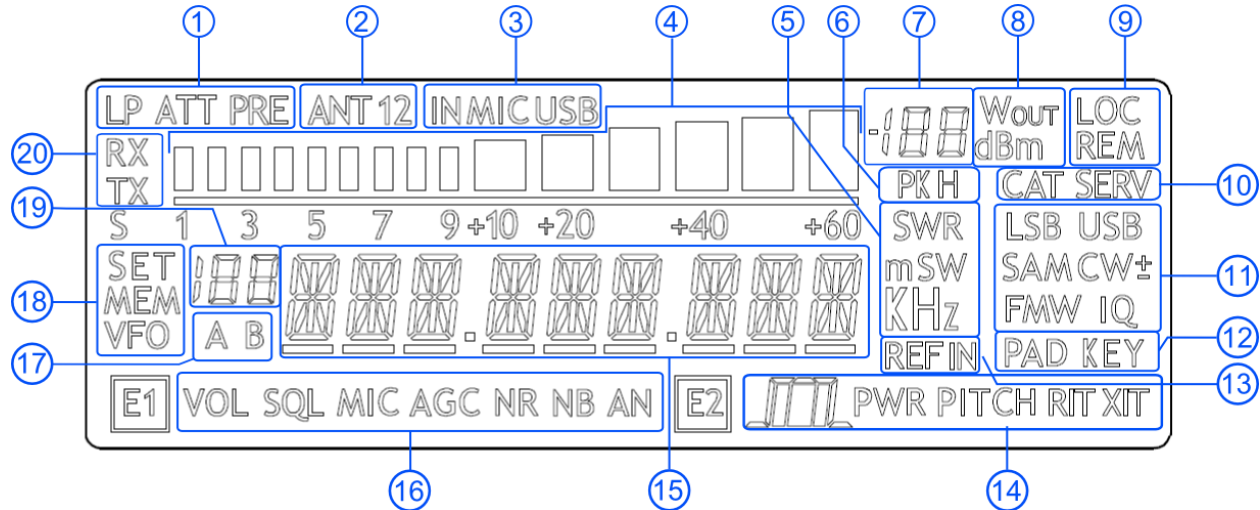

1. LP: si accende quando il filtro passa basso (Low Pass) è inserito.  
ATT: si accende quando l'attenuatore è inserito.
2. ANT 1 2: indica il numero di antenne scelte per il funzionamento.
3. IN MIC USB: indica il tipo di ingresso audio selezionato per la trasmissione nei modi SSB, AM e FM. Microfono o connettore USB TX.
4. METER: in ricezione indica il segnale ricevuto in unità S, in trasmissione indica la potenza di uscita.
5. Unità di misura dei valori visualizzati sul display. La lettera "S" di SWR è utilizzata per indicare che la funzionalità "QuickStep" è attiva.
6. PK: lampeggia nel caso di sovraccarico dell'ADC.
7. Indicazione secondaria del display: in ricezione mostra l'intensità del segnale in dBm, in trasmissione indica la potenza di uscita in Watt.
8. Unità di misura dell'indicazione secondaria del display.
9. LOC: indica che la manopola del VFO è bloccata dall'operatore.  
REM: si accende quando il DUO passa dalla modalità stand-alone alla modalità remoto.
10. CAT: si accende quando l'apparato riceve un comando CAT.  
SERV: si accende quando la modalità SERVICE è attiva.
11. Modi operativi.
12. Indica il tipo di ingresso selezionato per il modo CW.
13. Indica che è attivo l'ingresso per la frequenza di riferimento a 10Mhz.
14. Funzione selezionata per l'encoder E2.  
  - : impostazione dei filtri di ricezione.
  - PWR: impostazione della potenza di trasmissione quando l'apparato trasmette.
  - PITCH: impostazione del pitch CW.
  - RIT: impostazione del RIT.
15. Caratteri alfanumerici per la visualizzazione di messaggi e valori numerici.

16. Funzione selezionata per l'encoder E1.
  - VOL: impostazione del volume audio.
  - SQL: impostazione dello squelch per il modo FM.
  - MIC: impostazione del guadagno del microfono in trasmissione.
  - AGC: impostazione del guadagno in ricezione.
  - NR: impostazione del noise reduction.
  - NB: impostazione del noise blanker.
  - AN: impostazione dell'auto notch.
17. Indica il VFO selezionato, A o B.
18. MEM: si accende in modalità memoria.
  - VFO: si accende in modalità VFO.
  - SET: si accende quando il menu impostazione è attivo.
  - SET: si accende insieme a MEM quando il menu VFO→MEM è attivo.
19. Indica il numero della memoria selezionata quando la modalità memoria è attiva.
  - Indica il numero del menu impostazione selezionato.
  - In Split viene visualizzato "SP".
20. RX: si accende quando in ricezione.
  - TX: si accende quando in trasmissione.

## 4 Guida pratica veloce

Queste sono semplici istruzioni operative, le istruzioni complete sono illustrate più avanti in questo manuale.

### 4.1 Prima di tutto

Per non tramutare il pannello frontale in una foresta di controlli il pannello dispone di tasti e manopole con differenti funzionalità.

I tasti sono attivabili in due modi differenti, ovvero con una pressione breve oppure con una pressione lunga. Per indicare le funzionalità attivate dalla “pressione breve” o dalla “pressione lunga”, alle due modalità sono stati abbinati etichette diverse, poste sopra il tasto. L’etichetta posta in alto, e di colore bianco, indica la funzione associata alla pressione breve, mentre l’etichetta posta in basso, e di colore blu, indica la funzione associata alla pressione lunga.

#### Esempio

A/B  
M

ha la funzione di scambiare le frequenze dei VFO A e B se premuto brevemente e di cambiare il modo VFO con il modo Memoria se premuto a lungo.

L’etichetta A/B indica l’azione di scambio dei VFO A e B e fa riferimento alla pressione breve.

L’etichetta M indica l’azione di scambio tra il modo VFO e il modo Memoria e fa riferimento alla pressione lunga.

#### Pressione lunga

La pressione lunga di un tasto si ha quando il tasto è premuto per più di 1 secondo.

Questo valore può essere modificato usando il menu 71 ( Hold Time ) come spiegato nella sezione 5.9 - Lista dei menu.

Il valore può essere scelto tra 500 millisecondi e 2500 millisecondi.

Anche le manopole possono essere premute: se lo si fa viene cambiato l'oggetto del loro controllo.

#### Esempio

La manopola E1 normalmente controlla il volume, ma se lo si preme e lo si rilascia allora controlla il livello di squelch.

#### Sintonia

La manopola di sintonia può essere premuta per modificare lo step di sintonia oppure per variare la frequenza digit per digit.

Le modalità di uso della manopola di sintonia sono descritte in dettaglio nella sezione 5.1.1.1 - Sintonia.



## 4.2 Reset

Nella prima prova di un apparato largamente programmabile come FDM-DUO è quasi inevitabile “sporcare” l'apparato con valori a cui non si è interessati. Ciò non costituisce un problema e non deve fermare dal provare le varie impostazioni in quanto è previsto un comando di reimpostazione dei valori a quelli impostati in fabbrica.

Reset

Il reset può essere ottenuto con una sequenza piuttosto semplice:

- premere brevemente il tasto MENU
- ruotare la manopola F2 sino a leggere sul display 81 DEFAULT
- premere brevemente la manopola E2 in modo che appaia la lettera N a destra di DEFAULT
- ruotare la manopola E2 in modo che alla lettera N si sostituisca la lettera Y
- Premere brevemente la manopola E2
- attendere il reset ed il riavvio della radio

## 4.3 Un primo giro di prova

Una radio come FDM-DUO ha molti possibili scenari applicativi, sia che la si usi da sola, sia che la si usi in abbinamento al suo programma di gestione.

In questa sezione saranno esaminati gli scenari d'uso più semplici e comuni, in modo da permettere una prima familiarizzazione con FDM-DUO.

### 4.3.1 Ricezione

Il primo modo con cui si inizia ad utilizzare FDM-DUO è, ovviamente, la ricezione. Per farlo basta collegare l'apparecchio ad un alimentatore a 12V (o alla batteria di un'automobile) e poi accenderlo usando l'interruttore posto sul retro.

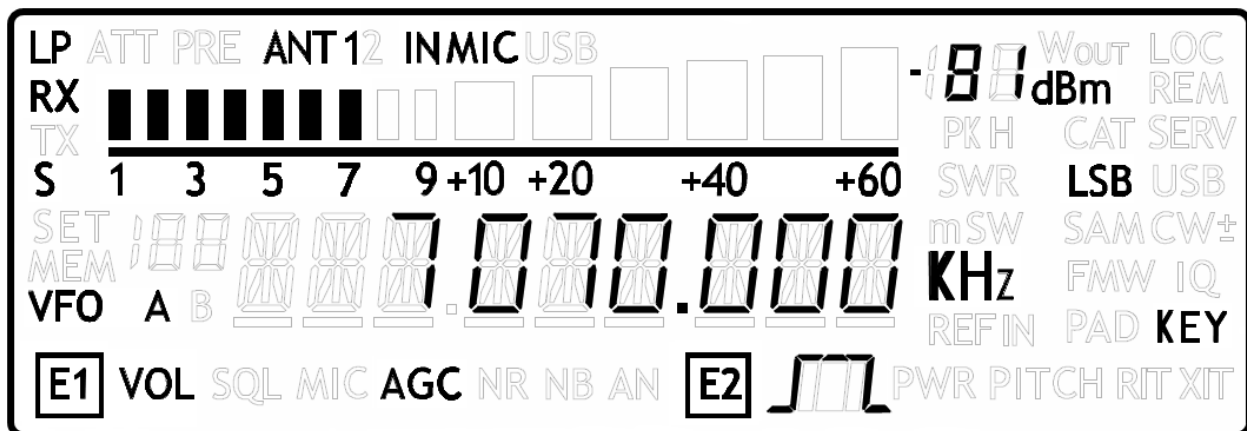

Dopo alcuni secondi l'apparato è in ricezione con VFO A selezionato.

Le principali regolazioni sono le seguenti.



### Bande

FDM-DUO non ha il concetto di banda, quindi non va cercato un “commutatore di banda”. Esistono però delle memorie preferenziali a cui, di fabbrica, viene attribuito il valore di inizio banda delle varie bande.  
Si può usare il “QuickMem” per portarsi rapidamente sulla banda di interesse.  
Per scegliere la banda su cui ascoltare basterà tenere premuto il tasto  fino a che non appare la banda a cui si è interessati.

### Modi di emissione

Per scegliere la modulazione si usa il tasto  : ad ogni breve pressione sarà cambiata la modulazione.

### Sintonia

La sintonia si effettua ruotando la manopola principale.  
Se la velocità di sintonia non piace si può attivare la velocità alternativa di sintonia con una breve pressione sul pulsante  .  
Una successiva pressione sul pulsante  riporta la sintonia alla velocità normale.  
Se ancora non si è soddisfatti della velocità di sintonia si può cambiarla con una pressione breve sulla manopola di sintonia: questo fa sì che la rotazione delle manopola di sintonia non modifichi la sintonia ma lo step.  
Una volta selezionato lo step desiderato, una nuova breve pressione sulla manopola di sintonia la riporta a controllare la sintonia, con il nuovo step impostato.

### Volume e larghezza di banda

Il volume si regola ruotando la manopola E1.  
La manopola E2 controlla la larghezza di banda.

## Migliorare la ricezione

Premendo brevemente la manopola E1 è possibile attivare alcune utili funzioni:

1. Volume: questo, come visto prima, è il comportamento predefinito;
2. Squelch: quando è attivo, la scritta relativa sul display lampeggia;
3. Automatic Gain Control On/Off: quando è attivo, l'icona AGC sul display lampeggia;
4. Automatic Gain Control Speed: è possibile selezionare Slow, Medium o Fast;
5. Noise Reduction: è possibile attivare NR e impostarne il livello; se attivo, l'icona NR sul display lampeggia;
6. Noise Blanker: è possibile attivare NB e impostarne il livello; se attivo, l'icona NB sul display lampeggia;
7. Auto Notch: è possibile attivare AN e impostare due differenti livelli di intervento; quando è attivo, AN rileva e rimuove eventuali toni audio continui.

Premendo brevemente la manopola E2 è possibile attivare alcune utili funzioni:

1. Filter Bandwidth: questo, come visto prima, è il comportamento predefinito;
2. CW Pitch: questo permette di scegliere il tono CW in ricezione;
3. Receive Incremental Tuning On/Off;
4. Receive Incremental Tuning Value: questo consente di spostare la frequenza di ricezione senza muovere la frequenza di trasmissione; questa funzione appare solo se la precedente opzione Receive Incremental Tuning è impostata a On. Maggiori informazioni si possono trovare nella sezione 5.1.1.3 - Parametri del ricevitore impostabili con E2.

### 4.3.2 Trasmissione

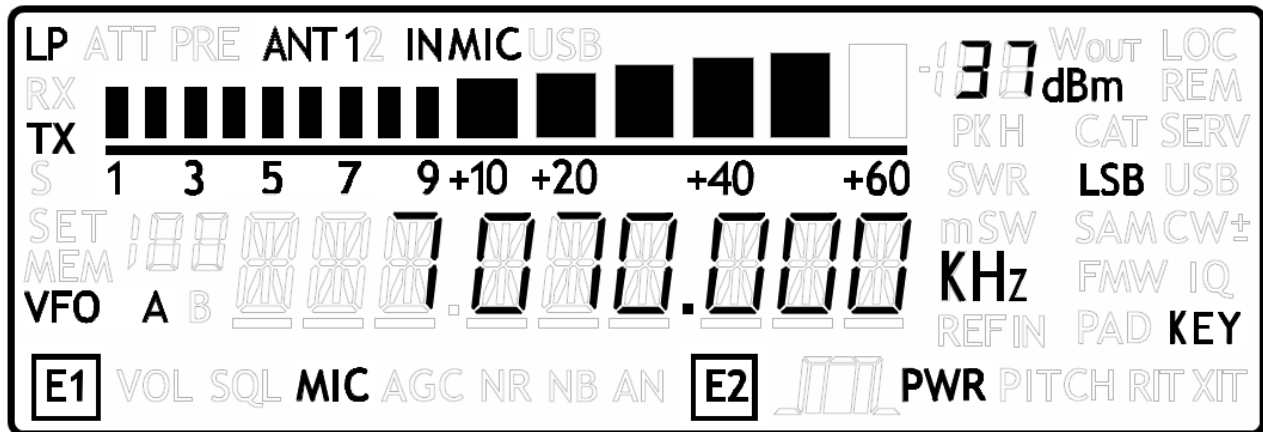

Prima di trasmettere è sempre bene verificare le condizioni dell'antenna, in modo da evitare problemi allo stadio finale del trasmettitore; ovviamente questo va fatto scegliendo una frequenza libera in modo da non disturbare QSO in corso.

#### Trasmissione

Quando FDM-DUO è in trasmissione, il display cambia colore.

In alcuni casi, ad esempio durante la trasmissione in Break In in CW, il cambio di colore dello schermo può risultare fastidioso. In questo caso si può usare il parametro 73 – “BACKLIGHT CHANGING” per disattivare questa funzionalità.

#### Trasmissione in fonia

Per trasmettere in fonia basta premere il PTT sul microfono e parlare. Se ne avete la necessità potete usare la manopola E1 per controllare il “Mic Gain”: basterà una breve pressione sulla manopola E1 per passare dal controllo Volume a quello Mic Gain e viceversa.

#### Trasmissione in grafia

Si trasmette, ovviamente, usando il tasto telegrafico.

La manopola E1 controlla il Volume o la velocità telegrafica in Parole al Minuto. Le due funzioni si alternano premendo brevemente sulla manopola E1.

**Antenna Tuning**

Data l'importanza dell'adattamento dell'antenna, FDM-DUO è dotato della possibilità di generare il segnale per il controllo dell'adattamento dell'antenna.

Questo può essere ottenuto con una lunga pressione sul tasto **MODE F3** .

La trasmissione verrà fermata dopo un tempo stabilito del parametro 49 - "TUNE TIME" (impostato in fabbrica a 10 secondi) oppure premendo nuovamente a lungo il tasto **MODE F3** .

Durante la trasmissione si può decidere di visualizzare differenti informazioni: premendo la manopola E2 si può decidere di visualizzare la frequenza di emissione oppure la potenza diretta oppure quella riflessa o ancora il Rapporto Onde Stazionarie.

Durante la trasmissione si può accordare l'antenna, se necessario usando un accordatore d'antenna esterno.

Le operazioni di accordo di antenna possono essere ulteriormente raffinate usando i parametri 55 - "TUNE POWER" e 56 - "TUNE PTT".

Con il parametro 55 - "TUNE POWER" si può impostare la potenza da usare durante l'accordo di antenna, ad esempio usando una potenza più ridotta in modo da proteggere i finali durante le fasi di accordo di un'antenna di cui non si è sicuri.

Con il parametro 56 - "TUNE PTT" si può disattivare un eventuale amplificatore lineare durante le fasi di accordo di antenna, disattivando il segnale di PTT Out e quindi l'amplificatore lineare stesso.

## 5 Interfaccia utente

### 5.1 Modalità VFO

#### 5.1.1 Ricezione

La modalità VFO è il modo principale dell'FDM-DUO, ogni VFO memorizza la frequenza, il modo e lo STEP.

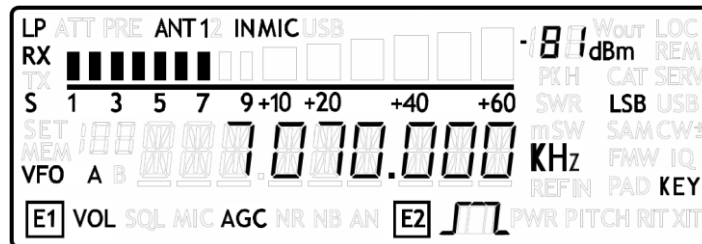

##### 5.1.1.1 Sintonia

Usare la manopola principale per sintonizzare la frequenza desiderata.

Con una breve pressione della manopola si entra nel MENU di selezione dello STEP.

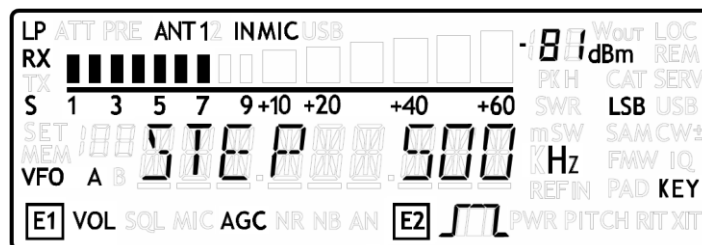

Regolare lo STEP desiderato tramite la manopola di sintonia, premere di nuovo per tornare al modo VFO.

Con una lunga pressione della manopola principale si attiva la funzione di sintonia DIGIT per DIGIT.

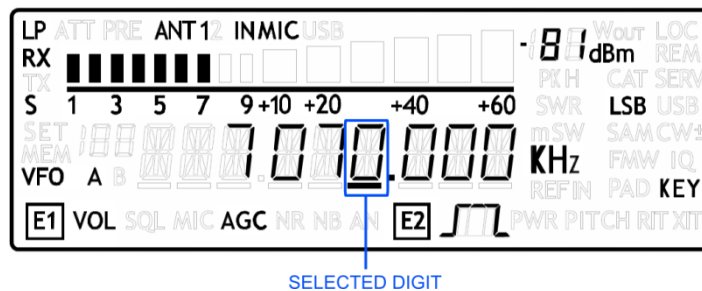

Agire sulla manopola principale per regolare il DIGIT e sugli encoder E1 o E2 per selezionare il DIGIT da modificare. Premere brevemente la manopola principale per ritornare nel modo VFO.

### 5.1.1.2 Parametri del ricevitore impostabili con E1

Girare E1 fino al primo scatto per visualizzare il valore del parametro selezionato. Premere brevemente l'encoder E1 per cambiare il parametro selezionato, l'icona del parametro selezionato viene indicata sul display. Girare E1 per modificare il valore del parametro.

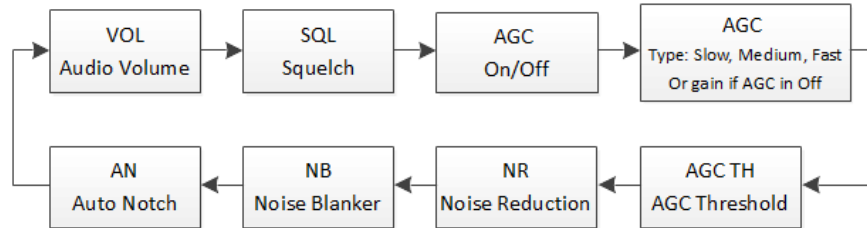

SQL : se lo squelch viene inserito, la relativa icona lampeggia sul display.

AGC : se l'AGC è disinserito (modo AGC manuale) sul display lampeggia "AGC".

NR e NB : se il NR o il NB vengono attivati, le relative icone lampeggiano sul display.

### 5.1.1.3 Parametri del ricevitore impostabili con E2

Girare E2 fino al primo scatto per visualizzare il valore del parametro selezionato. Premere brevemente l'encoder E2 per cambiare il parametro selezionato, l'icona del parametro selezionato viene indicata sul display. Girare E2 per modificare il valore del parametro.

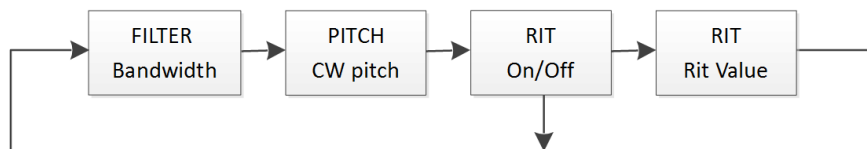

RIT: se il RIT è attivo la relativa icona lampeggia sul display, si fa notare che se il RIT è spento il menu "Rit Value" non viene visualizzato. Girare l'encoder E2 per modificare la cifra selezionata e premere **S F4** per cambiare la selezione della cifra. Tenere premuto il tasto **S F4** per azzerare il RIT.

### 5.1.1.4 Cambio del VFO

Premere **A/B M** per cambiare VFO-A/B.

### 5.1.1.5 Memorizzare la frequenza del VFO attivo

Premere **V-M E1** per memorizzare i settaggi del VFO attivo in una memoria

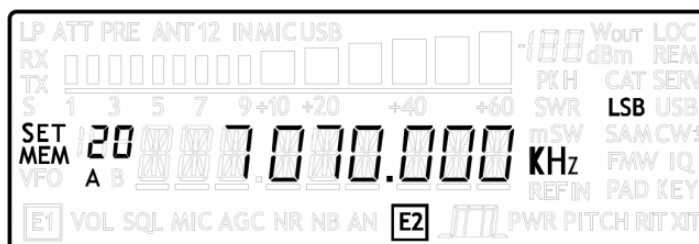

Usare l'encoder E2 per selezionare la posizione di memoria scelta e premere brevemente E2 per confermare.

### 5.1.1.6 Funzionalità "QuickMem"

Premere a lungo  per selezionare il modo "QuickMem".

Le memorie da 180 a 199 sono riservate per la funzionalità "QuickMem". Tenere premuto  fino a quando appare la frequenza desiderata sul display, quindi rilasciare il tasto per riportare la memoria selezionata (frequenza e modo) nel VFO attivo.

Usare la funzione "FDM-DUO Manager" nel software ELAD FDM-SW2 per personalizzare queste posizioni di memoria.

### 5.1.1.7 Funzionalità VFO-A = VFO-B

Premere a lungo  per settare VFO-A = VFO-B

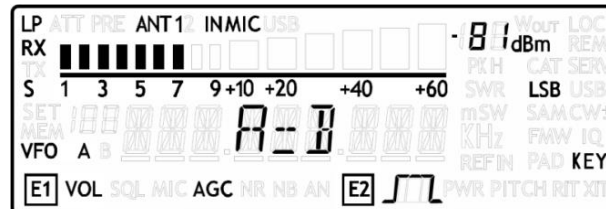

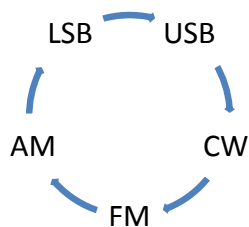

### 5.1.1.8 Selezione del modo operativo

Premere il tasto  per cambiare il modo operativo:



Quando non viene utilizzato, il modo FM può essere disabilitato con il menu 14 "FM MODE". Lo scopo principale di questa funzionalità è di non sentire il rumore fastidioso quando si cambia modo e che si passa per il modo FM senza volerlo utilizzare.

### 5.1.1.9 Funzionalità "QuickStep"

Con una breve pressione di  si attiva la funzione "QuickStep". Questa funzione seleziona lo step di sintonia preimpostato nel menu "QuickStep", premere ancora  per tornare allo step normale del VFO attivo.



### 5.1.2 Trasmissione

Durante la trasmissione alcune operazioni come sintonizzare, cambiare VFO e cambiare il modo operativo sono disabilitate. Con una breve pressione dell'encoder E2 è possibile invece selezionare il parametro da visualizzare.

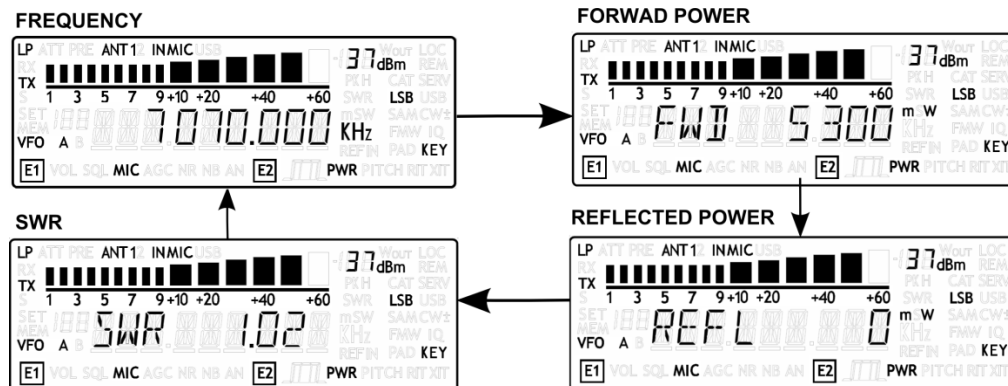

#### 5.1.2.1 Trasmissione in CW

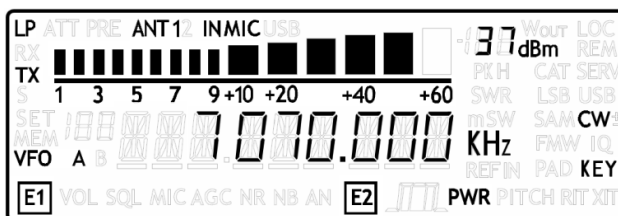

- **Messaggi CW preimpostati**

Per trasmettere il messaggio selezionato nel menu 46 “CW message”, tenere premuto il PTT sul microfono e premere brevemente sul tasto o sul paddle, la trasmissione inizierà automaticamente e potrà essere interrotta con una pressione sul PTT del microfono.

Se è stata impostata la funzione del tasto “F4 function” o “F5 function”, basterà una pressione lunga sul tasto **S F4** o sul tasto **MENU F5** per inviare il messaggio. Una pressione breve durante la trasmissione del messaggio interromperà l'invio.

- **Parametri impostabili con E1**

Ruotare E1 per visualizzare e variare i parametri. Premere brevemente E1 per cambiare il parametro selezionato : “volume di ricezione” o “velocità del CW” (solo paddle).

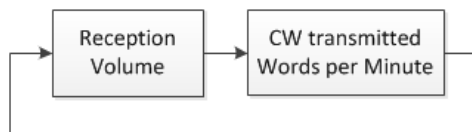

- **Parametro impostabile con E2**

Ruotare E2 per variare la potenza di trasmissione

### 5.1.2.2 *Trasmissione nei modi AM, SSB e FM*

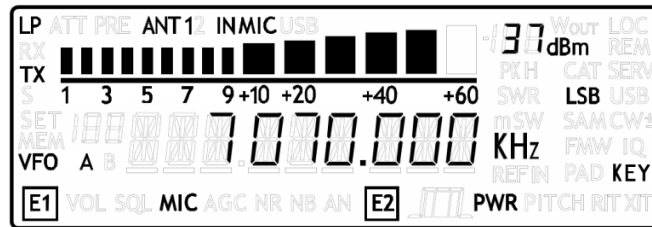

- **Parametri impostabili con E1**

Ruotare E1 per visualizzare e variare i parametri. Premere brevemente E1 per cambiare il parametro selezionato : “volume di ricezione” o “guadagno del microfono”.

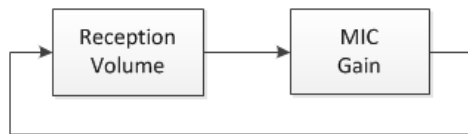

- **Parametro impostabile con E2**

Ruotare E2 per variare la potenza di trasmissione

## 5.2 Funzionalità Split

Generalmente si può comunicare con le altre stazioni utilizzando una singola frequenza per trasmettere e ricevere, in questo caso viene utilizzato solamente un VFO. Tuttavia ci sono dei casi in cui è necessario avere una frequenza di trasmissione diversa da quella di ricezione, questo richiede l'utilizzo contemporaneo di entrambi i VFO e viene definito "Split".

Per attivare la funzionalità split, è necessario aver selezionato "Split" nei menù di impostazione delle funzioni del tasto F4 o F5. Fatto questo, premere a lungo il tasto F4 o F5 per attivare la funzionalità Split.

In split la frequenza di ricezione è quella del VFO-A

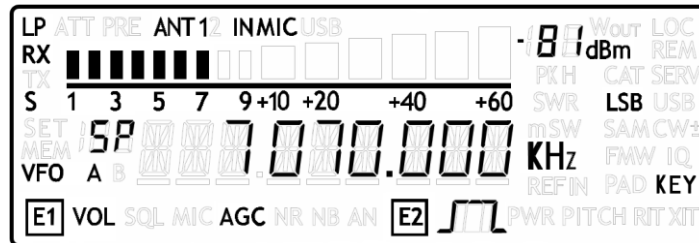

La frequenza di trasmissione è quella del VFO-B

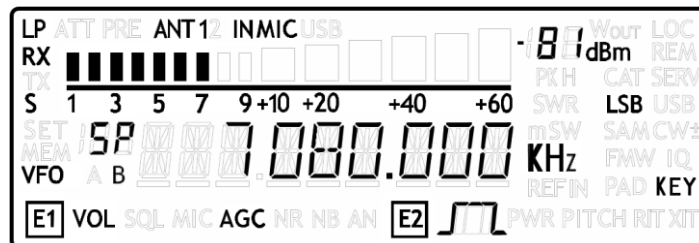

Note :

- quando la funzionalità split è attivata le lettere "SP" appaiono sopra la lettera del VFO (A o B),
- la funzionalità split non è disponibile in modalità MEM,
- quando la funzionalità split è attivata con i tasti F4/F5 dell'FDM-DUO viene chiamata split stand-alone, quando la funzionalità split è attivata dal software FDM-SW2 viene chiamata split remote,
- quando la funzionalità split remote è attiva è possibile modificare il modo e la frequenza del VFO-B solo dal software FDM-SW2, questi parametri non sono quindi impostabili dal pannello frontale dell'FDM-DUO.

### 5.3 Modalità MEM

Per attivare la modalità MEM premere a lungo il tasto . In modalità MEM è possibile ricevere, trasmettere e cambiare i parametri impostabili con gli encoder E1 e E2 allo stesso modo della modalità VFO.

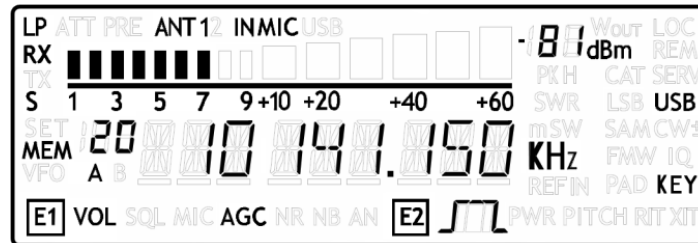

#### 5.3.1 Selezione e impostazione della memoria

Usare la manopola principale per selezionare la memoria desiderata. Premere a lungo la manopola principale per attivare il menu di regolazione della frequenza, in questo menu è possibile variare ogni singolo digit della frequenza memorizzata.

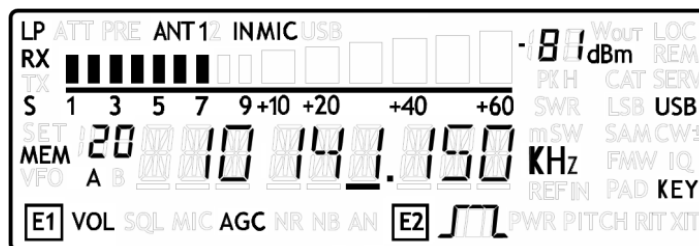

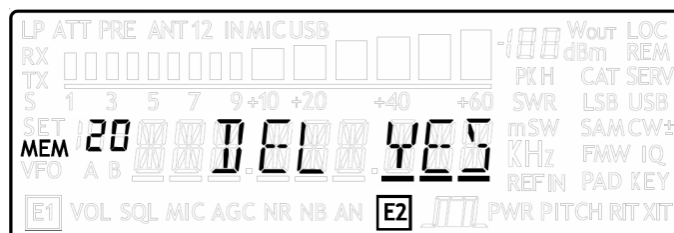

#### 5.3.2 Cancellazione della memoria

Premere a lungo  per entrare nel menu "Delete".



Usare l'encoder E2 per definire YES o NO, premere leggermente E2 per confermare l'azione.

#### 5.3.3 Trasferire la memoria al VFO

Premere  per cambiare la selezione del VFO. Premere  per trasferire la frequenza ed il modo della memoria nel VFO corrente. Quando si usa questa funzione l'FDM-DUO passa automaticamente nel modo VFO.

### 5.3.4 Cambiare la visualizzazione della memoria

Premere brevemente **S F4** per visualizzare il label della memoria sul display. Premere di nuovo **S F4** per ritornare alla visualizzazione della frequenza.

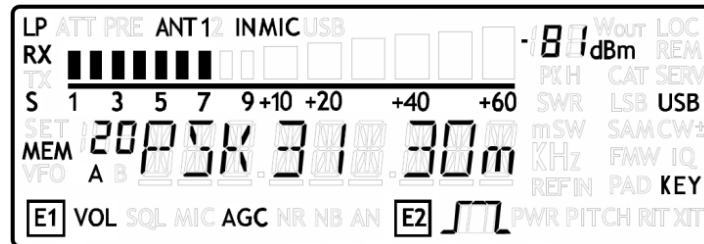

Per personalizzare I titoli delle memorie, usare l'“FDM-DUO manager” nel software ELAD FDM-SW2.

## 5.4 Funzionalità Antenna Tuning

Dal modo VFO o MEM, premere a lungo **MODE F3** per entrare nel modo Antenna Tuning.

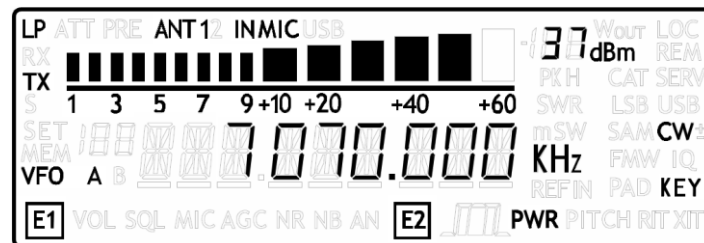

In questa modalità un tono viene generato sulla frequenza di trasmissione. Regolare la Potenza di uscita con l'encoder E2 .

La funzionalità antenna tuning è attiva di default per 10s, questo tempo può essere regolato nel menu 49 “TUNE TIME”. Per uscire dalla modalità tuning, premere a lungo **MODE F3**.

#### Nota:

il time out impostabile non è attivo se:

- il trasmettitore è settato sull'uscita 0dBm,
- è attivato il “SERVICE MODE”.

## 5.5 Frequenza massima impostabile

La frequenza massima impostabile è di 54MHz. Tuttavia è possibile sbloccare questo limite per scopi sperimentali fino a 165MHz impostando l’FDM-DUO come indicato di seguito :

- filtro passa basso disattivato, menu 2 “RX LP” su “OFF”,
- uscita in 0dBm, menu 33 “TX OUT” su “0dBm”.

## 5.6 Funzioni selezionabili con gli encoder

La seguente tabella descrive le funzioni degli encoder per alcuni menu dell’interfaccia utente :

Menu attivo	Azione	Encoder principale	Encoder E1	Encoder E2
VFO	Pressione breve	Ingresso menu STEP	Cambio menu E1	Cambio menu E2
	Pressione lunga	Ingresso menu REGOLAZIONE FREQUENZA DIGIT PER DIGIT	-	-
	Variazione	Cambio frequenza	Ingresso menu E1 indicizzato	Ingresso menu E2 indicizzato
Menu STEP	Pressione breve	Uscita menu STEP	-	-
	Pressione Lunga	Ingresso menu REGOLAZIONE FREQUENZA DIGIT PER DIGIT	-	-
	Variazione	Cambio STEP	-	-
Menu MEM	Pressione breve	-	Cambio menu E1	Cambio menu E2
	Pressione Lunga	Ingresso menu REGOLAZIONE FREQUENZA DIGIT PER DIGIT	-	-
	Variazione	Cambio memoria	Ingresso menu E1 indicizzato	Ingresso menu E2 indicizzato
Menu E1 (VOL, SQL, AGC, NR, NB)	Pressione breve	Ritorno nel menu VFO o MEM	Cambio menu E1	Cambio menu E2
	Pressione lunga	Ingresso menu REGOLAZIONE FREQUENZA DIGIT PER DIGIT	-	-
	Variazione	Ritorno nel menu VFO o MEM	Cambio del parametro del menu E1 attivo	Ingresso menu E2 indicizzato
Menu E2 (filtri, PITCH, RIT)	Pressione breve	Ritorno nel menu VFO o MEM	Cambio menu E1	Cambio menu E2
	Pressione Lunga	Ingresso menu REGOLAZIONE FREQUENZA DIGIT PER DIGIT	-	-
	Variazione	Ritorno nel menu VFO o MEM	Ingresso menu E1 indicizzato	Cambio del parametro del menu E2 attivo
Menu VFO>MEM	Pressione breve	-	-	Salva il VFO selezionato nella MEMORIA selezionata
	Pressione Lunga	-	-	-
	Variazione	Cambia la selezione della MEMORIA	-	Cambia la selezione della MEMORIA

Menu attivo	Azione	Encoder principale	Encoder E1	Encoder E2
Menu DEL_MEM	Pressione breve	-	-	Conferma la scelta proposta (YES or NO)
	Pressione Lunga	-	-	-
	Variazione	-	-	Cambia la scelta proposta (YES or NO)
Menu scelta impostazioni (tasto MENU)	Pressione breve	-	-	Entra nel menu impostazione selezionato
	Pressione Lunga	-	-	-
	Variazione	-	-	Naviga nei menu impostazioni
Menu impostazione	Pressione breve	-	-	Uscita del menu con salvataggio
	Pressione Lunga	-	-	-
	Variazione	Modifica SECONDARIA dell'impostazione	Modifica SECONDARIA dell'impostazione	Modifica PRINCIPALE dell'impostazione
Menu REGOLAZIONE FREQUENZA DIGIT PER DIGIT	Pressione breve	Uscita menu REGOLAZIONE FREQUENZA DIGIT PER DIGIT	Uscita menu REGOLAZIONE FREQUENZA DIGIT PER DIGIT	Uscita menu REGOLAZIONE FREQUENZA DIGIT PER DIGIT
	Pressione Lunga	-	-	-
	Variazione	Modifica il valore del digit	Cambia il digit selezionato	Cambia il digit selezionato

NB :

- nel menu impostazione, la modifica secondaria dell'impostazione non è sempre disponibile,
- nella maggiore parte dei menu, una **pressione lunga** su E1 e E2 attiva o disattiva il blocco dei tasti e degli encoder, quando il blocco è attivo le icone E1 e E2 del display lampeggiano.

## 5.7 Funzioni dei tasti

La seguente tabella descrive le funzioni dei tasti :

Modalità attiva	Tipo pressione	A/B M	V>M F1	M>V F2	MODE F3	S F4	MENU F5
VFO	Breve	Cambio VFO	Ingresso menu VFO in MEM	-	Cambio modo VFO selezionato	Abilita/disabilita la funzionalità "quick step"	Ingresso menu impostazioni
	Lunga	Ingresso in modalità MEM	Ingresso menu QuickMem	VFO A = B	Ingresso/uscita modalità TUNE	Esecuzione della funzionalità selezionata nel menu F4	Esecuzione della funzionalità selezionata nel menu F5
MEM	Breve	Cambia selezione VFO	-	Porta MEM attiva in VFO selezionato	Cambio modo MEM selezionata	Cambia visualizzazione MEM (frequenza / label)	Ingresso menu impostazioni
	Lunga	Ritorno in modalità VFO	Ingresso menu cancella memorie	-	Ingresso/uscita modalità TUNE	Esecuzione della funzionalità selezionata nel menu F4	Esecuzione della funzionalità selezionata nel menu F5



## 5.8 Funzioni dei tasti del microfono

La seguente tabella descrive le funzioni dei tasti del microfono :

Modalità attiva	Tipo pressione	UP	DOWN
VFO	Breve	Incrementa la frequenza dello step impostato	Decrementa la frequenza dello step impostato
	Continua	Dopo HOLDTIME incrementa la frequenza in funzione dell'accelerazione impostata	Dopo HOLDTIME decrementa la frequenza in funzione dell'accelerazione impostata
MEM	Breve	Porta MEM attiva in VFO selezionato	Porta MEM attiva in VFO selezionato
	Continua	Porta MEM attiva in VFO selezionato e dopo HOLDTIME incrementa la frequenza in funzione dell'accelerazione impostata	Porta MEM attiva in VFO selezionato e dopo HOLDTIME decrementa la frequenza in funzione dell'accelerazione impostata



## 5.9 Lista dei menu

La seguente tabella descrive i menu di impostazione dell'FDM-DUO. Premere il tasto  per attivare il menu. Ruotare E2 per selezionare una voce, quindi premere brevemente E2 per visualizzare lo stato corrente della voce di menu. Per cambiare il valore, ruotare E2 per poi confermare con una breve pressione di E2. In alcuni menu è anche possibile utilizzare l'encoder principale per modificare l'impostazione più rapidamente. Premere il tasto  per tornare indietro o uscire del menu di impostazione.

Menu	Titolo	Descrizione	Impostazioni disponibili	Default	Utilizzo encoder principale	Comando CAT relativo
<b>MENU DI RICEZIONE</b>						
1	RX ATT	Attenuatore d'antenna.	OFF or ON	OFF	-	AT
2	RX LP	Filtro Low Pass.	OFF or ON	ON	-	LP
3	SNAP	Arrotondamento al valore di step.	OFF or ON	ON	-	SA
4	AGC TH	Soglia dell'AGC.	Da 0 a 10	4	-	TH
6	AUX VOL	Volume uscita ausiliaria.	Da 0 a 100	50	-	VA
7	QUICKSTEP	Selezione del valore di "QuickStep".	1Hz, 5Hz, 10Hz, 25Hz, 50Hz, 100Hz, 250Hz, 500Hz, 1kHz, 2kHz, 3kHz, 4.5kHz, 5kHz, 7.5kHz, 9kHz, 10kHz, 12.5kHz, 25kHz, 50kHz, 100kHz, 125kHz, 250kHz, 500kHz, 1MHz	1kHz	-	QS
8	CW MUTE	Attivazione del MUTE durante la trasmissione CW.	OFF o ON	OFF	-	MT
9	xSB MUTE	Attivazione del MUTE durante la trasmissione AM o SSB.	OFF o ON	ON	-	MT
10	FILBYPASS	Bypass del preselettore d'ingresso. Valido solo in ricezione in modalità remota/mista e/o con split attivo.	OFF o ON	OFF	-	BP
11	TONE VOL	Volume del sidetone.	Da 0 a 100	5	-	VT
12	SET CW MODE	Attiva il modo CW reverse.	YES o NO	NO	-	MD

Menu	Titolo	Descrizione	Impostazioni disponibili	Default	Utilizzo encoder principale	Comando CAT relativo
14	FM MODE	Attiva / disattiva il modo FM.	OFF o ON	ON	-	FM
15	RIT STEP	Valore di step per la gestione del RIT. Se il valore impostato è "none" viene utilizzata la modalità di funzionamento digit per digit (senza step), se il valore impostato è in Hz, viene utilizzata la modalità con step.	None, 1Hz, 5Hz, 10Hz, 25Hz, 50Hz, 100Hz, 250Hz, 500Hz, 1kHz	10Hz	-	RN
<b>MENU DI TRASMISSIONE</b>						
30	TX ENABLE	Consenso alla trasmissione.	OFF o ON	ON	-	TE
31	ANTENNAS	Scelta del numero di antenne in uso.	1 or 2	1	-	AN
32	TX IN	Selezione ingresso audio per la trasmissione. In modalità AUTO, viene selezionato automaticamente il microfono quando si preme il PTT e "USB" quando viene ricevuto il comando CAT "TX".	Microfono , scheda audio USB o modo automatico	Microfono	-	TI
33	TXOUT	Selezione dell'uscita della trasmissione.	PWR (antenna RTX) o 0dBm (connettore RFOUT)	PWR	-	TT
34	TX POWER	Regolazione della potenza di trasmissione.	da 0.1W a 5.0W in step da 0.1W o massimo disponibile	5W	Sì	TP/TQ
35	TX BW	Selezione della larghezza del filtro di trasmissione AM o SSB.	50Hz – 4000Hz 100Hz – 2700Hz 100Hz – 3000Hz 100Hz – 3500Hz 100Hz – 4000Hz 200Hz – 2700Hz 200Hz – 3000Hz 200Hz – 3500Hz 200Hz – 4000Hz 300Hz – 2700Hz 300Hz – 3000Hz 300Hz – 3500Hz	100Hz – 2700Hz	-	TB

Menu	Titolo	Descrizione	Impostazioni disponibili	Default	Utilizzo encoder principale	Comando CAT relativo
			300Hz – 4000Hz			
36	MIC GAIN	Guadagno microfonico.	±12dB in step da 0.5dB	0dB	-	MG
37	CW IN	Selezione del tipo di tasto. L'opzione Key+DTR appare solo quando l'USB è collegata e viene disattivata automaticamente quando l'USB viene scollegata riportando il settaggio a Key. Questo viene fatto per evitare che i transienti dell'attivazione dell'USB mandino in trasmissione l'apparato.	Key, Paddle, Key+DTR, Paddle + DTR	Key	-	CI
38	CW DELAY	Tempo di rilascio del PTT in CW.	0 a 9000ms	240ms	Sì	CD
39	CW KEY	Selezione di dove è collegato il tasto sul jack key/paddle.	TIP o RING	TIP	-	KT
40	CW TIP	Selezione punto o linea sul "tip" del jack key/paddle.	DOT o DASH	DASH	-	KT
41	CW IAMBIC	Selezione del modo iambic.	A o B	A	-	IA
42	CW RX WPM	Velocità di ricezione CW.	5 a 90 wpm	10	Sì	CS
43	CW RX TH	Soglia del tono CW per la decodifica.	AUTO o da 1 a 10	AUTO	-	WT
44	CW DECODE	Abilitazione del decoder CW.	OFF o ON	OFF	-	DE
45	CW TX WPM	Velocità trasmissione CW (paddle).	5 a 90 wpm	12	Sì	CS
46	CW MSG	Selezione del messaggio CW.	Msg 1 a Msg 10	Msg 1	-	SW
47	TX VIEW	Selezione della visualizzazione durante la trasmissione.	Frequenza, potenza diretta, potenza riflessa o SWR	Potenza diretta	-	TV
48	UP/DOWN ACC	Valore di accelerazione dei tasti del microfono per una pressione continua.	1, 2, 3	2	-	UD
49	TUNE TIME	Tempo di attivazione della modalità antenna tune. Attivo solo se è selezionata l'antenna di uscita. Non attivo nel modo SERVICE.	3 a 120 secondi	10s	-	TU
50	ATT ON TX	Attenuatore RX in trasmissione.	OFF o ON	OFF	-	AX
51	NOISE TH	Soglia di intervento del noise gate. (Solo se TX IN è impostato su microfono).	OFF,1,2,...10	2	-	NT
52	COMP GAIN	Guadagno del compressore di dinamica audio.	OFF,1,2,...10	7	-	CG
53	TX FM DEV	Deviazione dell'FM in trasmissione.	2.5kHz, 5kHz	2.5kHz	-	FD

Menu	Titolo	Descrizione	Impostazioni disponibili	Default	Utilizzo encoder principale	Comando CAT relativo
54	PTT	Controllo PTT.	PTT, PTT+RTS	PTT	-	TR
55	TUNE POWER	Imposta la potenza per il TUNE.	0.3W, 0.5W, 1W, 1.2W, 1.5W, 2W, 3W, 4W, 5W o massimo disponibile	5W	-	TL
56	TUNE PTT	Imposta PA OUT durante il TUNE.	YES o NO	YES	-	PT
57	PTT DELAY	Anticipazione e ritardo del pilotaggio del segnale PTT OUT (AM, FM e SSB).	0 a 1000ms	0ms	Sì	PD
58	PTT ON CW	Imposta l'azione da eseguire alla pressione del PTT del microfono quando si è in modo CW.	Preparazione all'invio del messaggio CW, pilotaggio dell'uscita PTT OUT	Preparazione invio messaggio	-	TC
59	AUT CW TX	Imposta il comportamento della funzione di trasmissione in CW automatica.	Off, ritorna nel modo precedente dopo la trasmissione, rimane in CW dopo la trasmissione	Off	-	CK
<b>MENU IMPOSTAZIONI GENERALI</b>						
60	FR OFFSET	Attivazione dell'offset di visualizzazione.	OFF o ON	OFF	-	OS
61	OFS VALUE	Valore dell'offset di visualizzazione.	+/- 99.99999999 GHz. Vedi <a href="#">Menu dell'offset di visualizzazione</a>	0Hz	Sì	OV/OW
62	F4	Selezione della funzione del tasto F4 quando applicata una pressione lunga.	Niente, invio messaggio CW, split, blocco sintonia encoder principale, cambio CW/CWR	Invio messaggio CW	-	FF
63	F5	Selezione della funzione del tasto F5 quando applicata una pressione lunga.	Niente, invio messaggio CW, split, blocco sintonia encoder principale, cambio CW/CWR	Blocco sintonia encoder principale	-	FF
70	CAT BAUD	Baud rate della porta seriale CAT.	9600, 38400, 57600, 115200	38400	-	BR
71	HOLD TIME	Tempo di pressione dei tasti per l'attivazione della funzione dedicata.	Da 500 a 2500ms	1000ms	-	HT
72	REPT TIME	Tempo di ripetizione dell'azione quando	Da 100 a 1500ms	600ms	-	ET

Menu	Titolo	Descrizione	Impostazioni disponibili	Default	Utilizzo encoder principale	Comando CAT relativo
		si tiene premuto il tasto.				
73	TX BACKLIGHT ON/OFF	Attivazione del cambio della retroilluminazione al cambio di modalità (Rx Stand Alone, Rx Remoto, Tx Stand Alone, Tx Stand Alone CW e Tx Remoto).	YES o NO	YES	-	BH
<b>MENU DI SERVICE</b>						
80	SERVICE	Attivazione del modo SERVICE.	ON o OFF	OFF	-	SE
81	DEFAULT	Reset generale ai valori predefiniti .	YES o NO	NO	-	DF
82	UI UPDATE	Se SERVICE attivo, entra nel modo di aggiornamento firmware.	YES o NO	NO	-	UU
83	VIEW SN	Visualizzazione del numero di serie.	Parti del numero di serie	Prima parte	-	SN
84	VIEW FW	Visualizza le versioni dei firmware.	Firmware	UI	-	VS
85	CLK ADJ	Imposta il valore di correzione del clock interno. Utilizzato per avere una regolazione fine della frequenza. In caso di utilizzo dell'ingresso "Ref In" questo parametro non è rilevante.	±50000 punti (non Hz)	-	Sì	CJ

### 5.9.1 Menu dell'offset di visualizzazione

L'offset di visualizzazione è utile quando si utilizza un transverter. L'offset di visualizzazione viene impostato agendo su ogni digit (cifra), con possibilità di impostare valori superiori a 9 cifre.

- E2: seleziona il digit da modificare
- Manopola principale: modifica il valore del digit
- E1: cambia la visualizzazione
  - kHz: visualizzazione delle prime 8 cifre dell'offset
  - Hz: visualizzazione delle seconde 9 cifre dell'offset
- Breve pressione di E1 o manopola principale: cambio del segno dell'offset (+/-)
- Breve pressione di E2: memorizzazione del valore

#### ESEMPI:

Valore dell'offset : +10,000,034,120 Hz

- kHz (prime 8 cifre)



- Hz (seconde 9 cifre)



## 5.10 Sorgente della trasmissione

La sorgente della trasmissione in AM, FM e SSB dipende dall'impostazione TX IN (menu 32) e da cosa fa l'utente. La tabella seguente presenta le diverse possibilità.

Azione dell'utente	Sorgente		
	TX IN = MIC	TX IN = USB	TX IN = AUTO
Pressione del PTT sul microfono	Microfono	Porta USB TX	Microfono
Invio del comando CAT TX	Microfono	Porta USB TX	Porta USB TX
Attivazione del segnale RTS *	Microfono	Porta USB TX	Porta USB TX

\* per utilizzare il segnale RTS come PTT, abilitare la funzionalità nel menu PTT (menu numero 54).

## 6 Controllo remoto tramite CAT

### 6.1 Specifiche generali

Il ricetrasmittitore FDM-DUO utilizza un'interfaccia seriale full-duplex, asincrona, per la comunicazione tramite la porta USB CAT. Ogni dato è costruito con 1 bit di start, 8 bit di dati, 1 bit di stop, non viene utilizzata parità (8N1). La velocità di trasmissione è selezionabile nel menu [70] CAT BAUD, i cui valori disponibili sono 9600, 38400, 57600, 115200 bps.

L'FDM-DUO implementa comandi proprietari e anche un sottoinsieme del set di comandi del Kenwood TS-480. Alcuni comandi non hanno effetti sull'apparato, servono solo ad assicurare la compatibilità dell'FDM-DUO con Ham Radio Deluxe.

### 6.2 Tipi di comandi

Un comando CAT è composto da una parte alfabetica, di vari parametri e di un terminatore che segnala la fine del comando.

Per esempio per settare il VFO-A su 14MHz il comando da inviare è "FA00014000000;" con :

- "FA": parte alfabetica,
- "00014000000": parametro,
- ";": terminatore.

I comandi CAT possono essere classificati come mostrato di seguito:

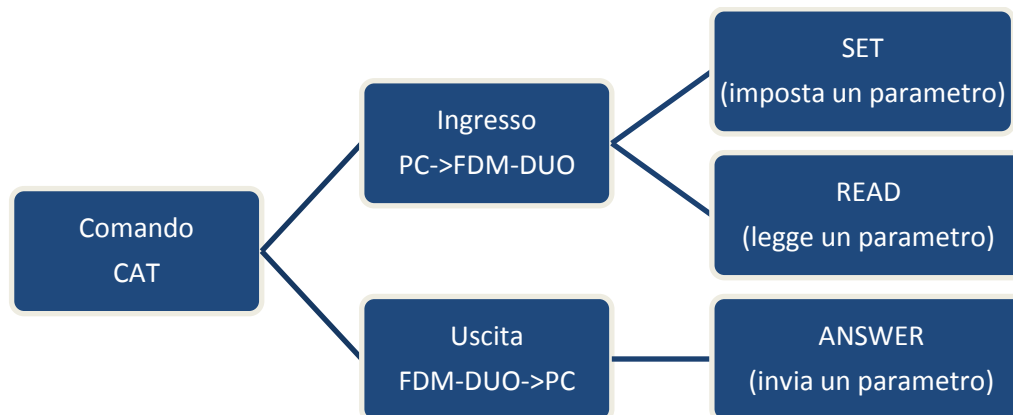

#### ESEMPIO

- Per settare il VFO-A su 14MHz il PC invia: "FA00014000000;" **comando di SET.**
- Per leggere la frequenza del VFO-A il PC invia: "FA;" **comando di READ.**
- Quando il comando di READ viene inviato dal PC, la risposta sarà: "FA00014000000;" **comando di ANSWER.**



## 6.3 Comandi CAT

### 6.3.1 Lista dei comandi

COMANDO	FUNZIONALITA'	SET	READ	ANS.
AC	TUNE MODE STATUS	-	SI	SI
AN	ANTENNAS	SI	SI	SI
AT	RF ATTENUATOR	SI	SI	SI
AX	ATTENUATION ON TRANSMISSION	SI	SI	SI
BH	BACKLIGHT CHANGE	SI	SI	SI
BP	FILTERS BYPASS	SI	SI	SI
BR	BAUD RATE	SI	SI	SI
CD	CW DELAY	SI	SI	SI
CG	TX COMPRESSION GAIN	SI	SI	SI
CI	CW INPUT	SI	SI	SI
CK	AUTO CW TX WHEN KEYED	SI	SI	SI
CM	CW MESSAGE	SI	SI	SI
CP	CW PARTIAL MESSAGE	SI	SI	SI
CS	CW SPEEDS	SI	SI	SI
DE	CW DECODE	SI	SI	SI
DF	DEFAULT	SI	-	SI
DT	DUO TYPE	-	SI	SI
ET	REPEAT TIME	SI	SI	SI
FA	VFO-A FREQUENCY	SI	SI	SI
FB	VFO-B FREQUENCY	SI	SI	SI
FD	FM DEVIATION	SI	SI	SI
FF	FX FUNCTIONS	SI	SI	SI
FM	FM MODE ACTIVATION	SI	SI	SI
FP	READS THE FORWARD POWER	-	SI	SI
FR	VFO/MEM MODE	SI	SI	SI
FT	VFO/MEM MODE	SI	SI	SI
GC	GAIN CONTROL	SI	SI	SI
GI	GENERAL INFORMATION	-	SI	SI
GS	GAIN SETTINGS	SI	SI	SI
HT	HOLD TIME	SI	SI	SI
IA	IAMBIC MODE	SI	SI	SI
IF	INFORMATION	-	SI	SI
IQ	TX IQ MODE	SI	SI	SI
KT	KEY AND TIP	SI	SI	SI
LB	LCD BACKLIGHT	SI	SI	SI
LP	LOW PASS	SI	SI	SI
MA	READ VFO-A MODE	-	SI	SI
MB	READ VFO-B MODE	-	SI	SI
MC	MEMORY CHANNEL	SI	SI	SI
MD	MODE	SI	SI	SI
MG	MIC GAIN	SI	SI	SI
MR	MEMORY READ	-	SI	SI
MT	MUTE IN TRANSMISSION	SI	SI	SI
MW	MEMORY WRITE	SI	-	-
NB	NOISE BLANKER STATUS	-	SI	SI
NC	NOISE REDUCTION	SI	SI	SI
NK	NOISE BLANKER	SI	SI	SI
NO	AUTO NOTCH	SI	SI	SI
NR	NOISE REDUCTION STATUS	-	SI	SI
NT	TX NOISE THRESHOLD	SI	SI	SI
OS	FVO STATE	SI	SI	SI

COMANDO	FUNZIONALITA'	SET	READ	ANS.
OV	FVO VALUE	SI	SI	SI
OW	FVO VALUE	SI	SI	SI
PD	PTT DELAY	SI	SI	SI
PI	PITCH	SI	SI	SI
PT	PTT OUT IN TUNE	SI	SI	SI
QS	QUICK STEP	SI	SI	SI
RA	RF ATTENUATOR	SI	SI	SI
RC	RIT CLEAR	SI	-	-
RD	RIT DOWN	SI	SI	SI
RF	RECEPTION FILTERS	SI	SI	SI
RI	READS RSSI	-	SI	SI
RN	RIT STEP	SI	SI	SI
RP	READS THE REFLECTED POWER	-	SI	SI
RT	RIT STATUS	SI	SI	SI
RU	RIT UP	SI	SI	SI
RV	RIT VALUE	SI	SI	SI
RX	RX SET	SI	-	SI
SA	TUNE SNAP	SI	SI	SI
SE	SERVICE	SI	SI	SI
SF	SPF08 FILTERS	SI	SI	SI
SI	VFO STEP INDEX	SI	SI	SI
SM	S METER	-	SI	SI
SN	SERIAL NUMBER	-	SI	SI
SP	SPLIT	SI	SI	SI
SQ	SQUELCH	SI	SI	SI
SW	SEND/SET CW MESSAGE	SI	SI	SI
TB	TRANSMISSION BANDWIDTH	SI	SI	SI
TC	PTT ACTION FOR CW	SI	SI	SI
TE	TX ENABLE	SI	SI	SI
TH	AGC THRESHOLD	SI	SI	SI
TI	TRANSMISSION INPUT	SI	SI	SI
TL	TUNE POWER LEVEL	SI	SI	SI
TP	TRANSMISSION POWER LEVEL	SI	SI	SI
TQ	TANSMISSION POWER FINE LEVEL	SI	SI	SI
TR	PTT WITH RTS	SI	SI	SI
TT	TRANSMISSION OUTPUT	SI	SI	SI
TU	TUNE TIME OUT	SI	SI	SI
TV	TX VIEW	SI	SI	SI
TX	TX SET	SI	-	SI
UD	UD DOWN ACC	SI	SI	SI
UU	UI UPDATE	SI	-	SI
VA	AUX VOLUME	SI	SI	SI
VE	VFOs EQUAL	SI	-	SI
VM	MAIN VOLUME	SI	SI	SI
VS	FIRMWARE VERSION	-	SI	SI
VT	SIDETONE VOLUME	SI	SI	SI
WR	READS THE SWR VALUE	-	SI	SI
WT	CW RX THRESHOLD	SI	SI	SI

FVO : Frequency Visualization Offset (per l'utilizzo di un transverter)

RIT : Receive Incremental Tuning

RSSI : Received Signal Strength Indicator

### 6.3.2 Tabelle dei comandi

<b>AC</b>	Legge lo stato della modalità tune.										Parametri: * P1: sempre '0' * P2: sempre '0' * P3 '0': non attivo '1': attivo
<b>Set</b>											
<b>Read</b>	<b>1</b>	<b>2</b>	<b>3</b>	<b>4</b>	<b>5</b>	<b>6</b>	<b>7</b>	<b>8</b>	<b>9</b>	<b>10</b>	
<b>Answer</b>	A	C	;								

<b>AN</b>	Imposta o legge il numero di antenne utilizzate.										Parametri: * P1 '1': un'antenna sola per la ricezione e per la trasmissione '2': un'antenna dedicata per la ricezione e un'antenna dedicata per la trasmissione
<b>Set</b>	<b>1</b>	<b>2</b>	<b>3</b>	<b>4</b>	<b>5</b>	<b>6</b>	<b>7</b>	<b>8</b>	<b>9</b>	<b>10</b>	
<b>Read</b>	<b>1</b>	<b>2</b>	<b>3</b>	<b>4</b>	<b>5</b>	<b>6</b>	<b>7</b>	<b>8</b>	<b>9</b>	<b>10</b>	
<b>Answer</b>	A	N	P1	;							

<b>AT</b>	Imposta o legge lo stato dell'attenuatore.										Parametri: * P1 '0': non attivo '1': attivo
<b>Set</b>	<b>1</b>	<b>2</b>	<b>3</b>	<b>4</b>	<b>5</b>	<b>6</b>	<b>7</b>	<b>8</b>	<b>9</b>	<b>10</b>	
<b>Read</b>	<b>1</b>	<b>2</b>	<b>3</b>	<b>4</b>	<b>5</b>	<b>6</b>	<b>7</b>	<b>8</b>	<b>9</b>	<b>10</b>	
<b>Answer</b>	A	T	P1	;							

<b>AX</b>	Imposta o legge lo stato dell'attenuatore durante la trasmissione.										Parametri: * P1 '0': non attivo '1': attivo
<b>Set</b>	<b>1</b>	<b>2</b>	<b>3</b>	<b>4</b>	<b>5</b>	<b>6</b>	<b>7</b>	<b>8</b>	<b>9</b>	<b>10</b>	
<b>Read</b>	<b>1</b>	<b>2</b>	<b>3</b>	<b>4</b>	<b>5</b>	<b>6</b>	<b>7</b>	<b>8</b>	<b>9</b>	<b>10</b>	
<b>Answer</b>	A	X	P1	;							

<b>BH</b>	Imposta o legge lo stato di attivazione del cambio della retroilluminazione al cambio di modalità.										Parametri: * P1 '0': non attivo '1': attivo
Set non possibile durante la trasmissione.											
<b>Set</b>	<b>1</b>	<b>2</b>	<b>3</b>	<b>4</b>	<b>5</b>	<b>6</b>	<b>7</b>	<b>8</b>	<b>9</b>	<b>10</b>	
<b>Read</b>	<b>1</b>	<b>2</b>	<b>3</b>	<b>4</b>	<b>5</b>	<b>6</b>	<b>7</b>	<b>8</b>	<b>9</b>	<b>10</b>	

<b>BP</b>	Imposta o legge lo stato del bypass dei filtri di preselezione.										Parametri: * P1 '0': non attivo '1': attivo
	Set non possibile durante la trasmissione.										
<b>Set</b>	<b>1</b>	<b>2</b>	<b>3</b>	<b>4</b>	<b>5</b>	<b>6</b>	<b>7</b>	<b>8</b>	<b>9</b>	<b>10</b>	
	B	P	P1	;							
<b>Read</b>	<b>1</b>	<b>2</b>	<b>3</b>	<b>4</b>	<b>5</b>	<b>6</b>	<b>7</b>	<b>8</b>	<b>9</b>	<b>10</b>	
	B	P	;								
<b>Answer</b>	<b>1</b>	<b>2</b>	<b>3</b>	<b>4</b>	<b>5</b>	<b>6</b>	<b>7</b>	<b>8</b>	<b>9</b>	<b>10</b>	
	B	P	P1	;							

<b>BR</b>	Imposta o legge il baud rate della porta CAT.										Parametri: * P1 '0': 9600 '1': 38400 '2': 57600 '3': 115200
<b>Set</b>	<b>1</b>	<b>2</b>	<b>3</b>	<b>4</b>	<b>5</b>	<b>6</b>	<b>7</b>	<b>8</b>	<b>9</b>	<b>10</b>	
	B	R	P1	;							
<b>Read</b>	<b>1</b>	<b>2</b>	<b>3</b>	<b>4</b>	<b>5</b>	<b>6</b>	<b>7</b>	<b>8</b>	<b>9</b>	<b>10</b>	
	B	R	;								
<b>Answer</b>	<b>1</b>	<b>2</b>	<b>3</b>	<b>4</b>	<b>5</b>	<b>6</b>	<b>7</b>	<b>8</b>	<b>9</b>	<b>10</b>	
	B	R	P1	;							

<b>CD</b>	Imposta o legge il valore del CW delay.										Parametri: * P1: 0 ~ 1000 (in ms)
	Set non possibile durante la trasmissione.										
<b>Set</b>	<b>1</b>	<b>2</b>	<b>3</b>	<b>4</b>	<b>5</b>	<b>6</b>	<b>7</b>	<b>8</b>	<b>9</b>	<b>10</b>	
	C	D	P1	P1	P1	P1	;				
<b>Read</b>	<b>1</b>	<b>2</b>	<b>3</b>	<b>4</b>	<b>5</b>	<b>6</b>	<b>7</b>	<b>8</b>	<b>9</b>	<b>10</b>	
	C	D	;								
<b>Answer</b>	<b>1</b>	<b>2</b>	<b>3</b>	<b>4</b>	<b>5</b>	<b>6</b>	<b>7</b>	<b>8</b>	<b>9</b>	<b>10</b>	
	C	D	P1	P1	P1	P1	;				

<b>CG</b>	Imposta o legge il valore del compression gain del trasmettitore.										Parametri: * P1 sempre '0'  * P2 valore del compression gain; '0' (OFF), 1 a 10 (attivo)
<b>Set</b>	<b>1</b>	<b>2</b>	<b>3</b>	<b>4</b>	<b>5</b>	<b>6</b>	<b>7</b>	<b>8</b>	<b>9</b>	<b>10</b>	
	C	G	P1	P2	P2	P2	;				
<b>Read</b>	<b>1</b>	<b>2</b>	<b>3</b>	<b>4</b>	<b>5</b>	<b>6</b>	<b>7</b>	<b>8</b>	<b>9</b>	<b>10</b>	
	C	G	P1	;							
<b>Answer</b>	<b>1</b>	<b>2</b>	<b>3</b>	<b>4</b>	<b>5</b>	<b>6</b>	<b>7</b>	<b>8</b>	<b>9</b>	<b>10</b>	
	C	G	P1	P2	P2	P2	;				

<b>CI</b>	Imposta o legge il tipo di ingresso per il CW.										Parametri: * P1 '0': key '1': paddle '2': key + DTR '3': paddle + DTR
	Set possibile solo se non in trasmissione. Set possibile con "+ DTR" solo se : - cavo USB CAT inserito, - segnale DTR stabile, - segnale DTR al livello di riposo.										
<b>Set</b>	<b>1</b>	<b>2</b>	<b>3</b>	<b>4</b>	<b>5</b>	<b>6</b>	<b>7</b>	<b>8</b>	<b>9</b>	<b>10</b>	
	C	I	P1	;							
<b>Read</b>	<b>1</b>	<b>2</b>	<b>3</b>	<b>4</b>	<b>5</b>	<b>6</b>	<b>7</b>	<b>8</b>	<b>9</b>	<b>10</b>	
	C	I	;								
<b>Answer</b>	<b>1</b>	<b>2</b>	<b>3</b>	<b>4</b>	<b>5</b>	<b>6</b>	<b>7</b>	<b>8</b>	<b>9</b>	<b>10</b>	
	C	I	P1	;							

<b>CK</b>	Imposta o legge lo stato della funzionalità di trasmissione automatica in CW.  Set possibile solo se non in trasmissione.										Parametri: * P1 '0': disattivata '1': attiva, dopo la trasmissione ritorna nel modo precedentemente impostato '2': attiva, dopo la trasmissione rimane in CW
<b>Set</b>	<b>1</b>	<b>2</b>	<b>3</b>	<b>4</b>	<b>5</b>	<b>6</b>	<b>7</b>	<b>8</b>	<b>9</b>	<b>10</b>	
	C	K	P1	;							
<b>Read</b>	<b>1</b>	<b>2</b>	<b>3</b>	<b>4</b>	<b>5</b>	<b>6</b>	<b>7</b>	<b>8</b>	<b>9</b>	<b>10</b>	
	C	K	;								
<b>Answer</b>	<b>1</b>	<b>2</b>	<b>3</b>	<b>4</b>	<b>5</b>	<b>6</b>	<b>7</b>	<b>8</b>	<b>9</b>	<b>10</b>	
	C	K	P1	;							

<b>CM</b>	Imposta o legge i caratteri CW da trasmettere in automatico.  Set possibile solo se non in trasmissione. Vedere anche comandi CP e SW.										Parametri: * P1 indice del messaggio cw  * P2 caratteri ascii da trasmettere in modalità automatica, i caratteri accettati sono i seguenti : ABCDEFGHIJKLMNQRSTUUVW XYZ '(spazio) 0123456789 !" & ' ( ) + , - . / : = ? @ _ Una lunghezza fissa di 32 caratteri è utilizzata per P2, i caratteri di fine stringa da non trasmettere dovranno essere spazi (' ').
<b>Set</b>	<b>1</b>	<b>2</b>	<b>3</b>	<b>4</b>	<b>5</b>	<b>6</b>	<b>7</b>	<b>8</b>	<b>9</b>	<b>10</b>	
	C	M	P1	P1	P2	P2	P2	P2	P2	P2	
	<b>11</b>	<b>12</b>	<b>13</b>	<b>14</b>	<b>15</b>	<b>16</b>	<b>17</b>	<b>18</b>	<b>19</b>	<b>20</b>	
	P2	P2	P2	P2	P2	P2	P2	P2	P2	P2	
	<b>21</b>	<b>22</b>	<b>23</b>	<b>24</b>	<b>25</b>	<b>26</b>	<b>27</b>	<b>28</b>	<b>29</b>	<b>30</b>	
	P2	P2	P2	P2	P2	P2	P2	P2	P2	P2	
	<b>31</b>	<b>32</b>	<b>33</b>	<b>34</b>	<b>35</b>	<b>36</b>	<b>37</b>				
	P2	P2	P2	P2	P2	P2	;				
<b>Read</b>	<b>1</b>	<b>2</b>	<b>3</b>	<b>4</b>	<b>5</b>	<b>6</b>	<b>7</b>	<b>8</b>	<b>9</b>	<b>10</b>	
	C	M	P1	P1	;						
<b>Answer</b>	<b>1</b>	<b>2</b>	<b>3</b>	<b>4</b>	<b>5</b>	<b>6</b>	<b>7</b>	<b>8</b>	<b>9</b>	<b>10</b>	
	C	M	P1	P1	P2	P2	P2	P2	P2	P2	
	<b>11</b>	<b>12</b>	<b>13</b>	<b>14</b>	<b>15</b>	<b>16</b>	<b>17</b>	<b>18</b>	<b>19</b>	<b>20</b>	
	P2	P2	P2	P2	P2	P2	P2	P2	P2	P2	
	<b>21</b>	<b>22</b>	<b>23</b>	<b>24</b>	<b>25</b>	<b>26</b>	<b>27</b>	<b>28</b>	<b>29</b>	<b>30</b>	
	P2	P2	P2	P2	P2	P2	P2	P2	P2	P2	
	<b>31</b>	<b>32</b>	<b>33</b>	<b>34</b>	<b>35</b>	<b>36</b>	<b>37</b>				
	P2	P2	P2	P2	P2	P2	;				

<b>CP</b>	Imposta o legge in maniera parziale i caratteri CW da trasmettere in automatico.  Set possibile solo se non in trasmissione. Vedere anche comandi CM e SW.										Parametri: * P1 indice della parte  * P2 indice del messaggio cw  * P3 caratteri ascii da trasmettere in modalità automatica, i caratteri accettati sono i seguenti : ABCDEFGHIJKLMNQRSTUUVW XYZ '(spazio) 0123456789 !" & ' ( ) + , - . / : = ? @ _  Una lunghezza fissa di 10 caratteri è utilizzata per P3, i caratteri di fine stringa da non trasmettere dovranno essere spazi (' ').  <b>NB: ad ogni invio di una parte, viene effettuato il padding della fine del messaggio con spazi (' '), questo per permettere di non inviare tutte le parti se il messaggio è più corto di 32 caratteri.</b>
<b>Set</b>	<b>1</b>	<b>2</b>	<b>3</b>	<b>4</b>	<b>5</b>	<b>6</b>	<b>7</b>	<b>8</b>	<b>9</b>	<b>10</b>	
	C	P	P1	P2	P2	P3	P3	P3	P3	P3	
	<b>11</b>	<b>12</b>	<b>13</b>	<b>14</b>	<b>15</b>	<b>16</b>					
	P3	P3	P3	P3	P3	;					
<b>Read</b>	<b>1</b>	<b>2</b>	<b>3</b>	<b>4</b>	<b>5</b>	<b>6</b>	<b>7</b>	<b>8</b>	<b>9</b>	<b>10</b>	
	C	P	P1	P2	P2	;					
<b>Answer</b>	<b>1</b>	<b>2</b>	<b>3</b>	<b>4</b>	<b>5</b>	<b>6</b>	<b>7</b>	<b>8</b>	<b>9</b>	<b>10</b>	
	C	P	P1	P2	P2	P3	P3	P3	P3	P3	
	<b>11</b>	<b>12</b>	<b>13</b>	<b>14</b>	<b>15</b>	<b>16</b>					
	P3	P3	P3	P3	P3	;					

<b>CS</b>	Imposta o legge le velocità Rx e Tx per il modo CW.										Parametri: * P1
<b>Set</b>	<b>1</b>	<b>2</b>	<b>3</b>	<b>4</b>	<b>5</b>	<b>6</b>	<b>7</b>	<b>8</b>	<b>9</b>	<b>10</b>	'0': imposta entrambe le velocità '1': imposta solo la velocità Rx (P2) '2': imposta solo la velocità Tx (P3)
	C	S	P1	P2	P2	P2	P3	P3	P3	;	
<b>Read</b>	<b>1</b>	<b>2</b>	<b>3</b>	<b>4</b>	<b>5</b>	<b>6</b>	<b>7</b>	<b>8</b>	<b>9</b>	<b>10</b>	* P2 velocità Rx (velocità di decodifica dei caratteri CW)
	C	S	;								
<b>Answer</b>	<b>1</b>	<b>2</b>	<b>3</b>	<b>4</b>	<b>5</b>	<b>6</b>	<b>7</b>	<b>8</b>	<b>9</b>	<b>10</b>	* P3 velocità Tx (velocità di trasmissione dei caratteri CW)
	C	S	P2	P2	P2	P3	P3	P3	;		

<b>DE</b>	Imposta o legge lo stato della funzionalità di decodifica CW. Vedere anche comando WT.										Parametri: * P1 '0': non attivo '1': attivo
<b>Set</b>	<b>1</b>	<b>2</b>	<b>3</b>	<b>4</b>	<b>5</b>	<b>6</b>	<b>7</b>	<b>8</b>	<b>9</b>	<b>10</b>	
	D	E	P1	;							
<b>Read</b>	<b>1</b>	<b>2</b>	<b>3</b>	<b>4</b>	<b>5</b>	<b>6</b>	<b>7</b>	<b>8</b>	<b>9</b>	<b>10</b>	
	D	E	;								
<b>Answer</b>	<b>1</b>	<b>2</b>	<b>3</b>	<b>4</b>	<b>5</b>	<b>6</b>	<b>7</b>	<b>8</b>	<b>9</b>	<b>10</b>	
	D	E	P1	;							

<b>DF</b>	Imposta i valori di default e resetta l'FDM-DUO. Set non possibile durante la trasmissione.										Parametri: * P1 sempre '1' * P2 sempre "5214" * P3: esito '0': errore '1': ok
<b>Set</b>	<b>1</b>	<b>2</b>	<b>3</b>	<b>4</b>	<b>5</b>	<b>6</b>	<b>7</b>	<b>8</b>	<b>9</b>	<b>10</b>	
	D	F	P1	P2	P2	P2	P2	;			
<b>Read</b>											
<b>Answer</b>	<b>1</b>	<b>2</b>	<b>3</b>	<b>4</b>	<b>5</b>	<b>6</b>	<b>7</b>	<b>8</b>	<b>9</b>	<b>10</b>	
	D	F	P3	;							

<b>DT</b>	Legge il tipo di DUO.										Parametri: * P1 tipo di DUO "001": DUO TRANSCEIVER
<b>Set</b>											
<b>Read</b>	<b>1</b>	<b>2</b>	<b>3</b>	<b>4</b>	<b>5</b>	<b>6</b>	<b>7</b>	<b>8</b>	<b>9</b>	<b>10</b>	
	D	T	;								
<b>Answer</b>	<b>1</b>	<b>2</b>	<b>3</b>	<b>4</b>	<b>5</b>	<b>6</b>	<b>7</b>	<b>8</b>	<b>9</b>	<b>10</b>	
	D	T	P1	P1	P1	;					

<b>ET</b>	Legge o imposta il tempo di ripetizione dell'azione quando si tiene premuto il tasto.										Parametri: * P1: tempo di ripetizione Da 100ms a 1500ms in step di 100ms.
<b>Set</b>	<b>1</b>	<b>2</b>	<b>3</b>	<b>4</b>	<b>5</b>	<b>6</b>	<b>7</b>	<b>8</b>	<b>9</b>	<b>10</b>	
	E	T	P1	P1	P1	P1	;				
<b>Read</b>	<b>1</b>	<b>2</b>	<b>3</b>	<b>4</b>	<b>5</b>	<b>6</b>	<b>7</b>	<b>8</b>	<b>9</b>	<b>10</b>	
	E	T	;								
<b>Answer</b>	<b>1</b>	<b>2</b>	<b>3</b>	<b>4</b>	<b>5</b>	<b>6</b>	<b>7</b>	<b>8</b>	<b>9</b>	<b>10</b>	
	E	T	P1	P1	P1	P1	;				

<b>FA</b>	Imposta o legge la frequenza del VFOA.										Parametri: *P1
<b>Set</b>	<b>1</b>	<b>2</b>	<b>3</b>	<b>4</b>	<b>5</b>	<b>6</b>	<b>7</b>	<b>8</b>	<b>9</b>	<b>10</b>	Frequenza in Hz (11 digit)
	F	A	P1	P1	P1	P1	P1	P1	P1	P1	
	<b>11</b>	<b>12</b>	<b>13</b>	<b>14</b>	<b>15</b>	<b>16</b>	<b>17</b>	<b>18</b>	<b>19</b>	<b>20</b>	
	P1	P1	P1	;							
<b>Read</b>	<b>1</b>	<b>2</b>	<b>3</b>	<b>4</b>	<b>5</b>	<b>6</b>	<b>7</b>	<b>8</b>	<b>9</b>	<b>10</b>	
	F	A	;								
<b>Answer</b>	<b>1</b>	<b>2</b>	<b>3</b>	<b>4</b>	<b>5</b>	<b>6</b>	<b>7</b>	<b>8</b>	<b>9</b>	<b>10</b>	
	F	A	P1	P1	P1	P1	P1	P1	P1	P1	
	<b>1</b>	<b>2</b>	<b>3</b>	<b>4</b>	<b>5</b>	<b>6</b>	<b>7</b>	<b>8</b>	<b>9</b>	<b>10</b>	
	P1	P1	P1	;							

<b>FB</b>	Imposta o legge la frequenza del VFOB.										Parametri: *P1
<b>Set</b>	<b>1</b>	<b>2</b>	<b>3</b>	<b>4</b>	<b>5</b>	<b>6</b>	<b>7</b>	<b>8</b>	<b>9</b>	<b>10</b>	Frequenza in Hz (11 digit)
	F	B	P1	P1	P1	P1	P1	P1	P1	P1	
	<b>11</b>	<b>12</b>	<b>13</b>	<b>14</b>	<b>15</b>	<b>16</b>	<b>17</b>	<b>18</b>	<b>19</b>	<b>20</b>	
	P1	P1	P1	;							
<b>Read</b>	<b>1</b>	<b>2</b>	<b>3</b>	<b>4</b>	<b>5</b>	<b>6</b>	<b>7</b>	<b>8</b>	<b>9</b>	<b>10</b>	
	F	B	;								
<b>Answer</b>	<b>1</b>	<b>2</b>	<b>3</b>	<b>4</b>	<b>5</b>	<b>6</b>	<b>7</b>	<b>8</b>	<b>9</b>	<b>10</b>	
	F	B	P1	P1	P1	P1	P1	P1	P1	P1	
	<b>1</b>	<b>2</b>	<b>3</b>	<b>4</b>	<b>5</b>	<b>6</b>	<b>7</b>	<b>8</b>	<b>9</b>	<b>10</b>	
	P1	P1	P1	;							

<b>FD</b>	Imposta o legge la deviazione FM per la trasmissione.										Parametri: * P1 sempre '0'
	Set non possibile durante la trasmissione.										
<b>Set</b>	<b>1</b>	<b>2</b>	<b>3</b>	<b>4</b>	<b>5</b>	<b>6</b>	<b>7</b>	<b>8</b>	<b>9</b>	<b>10</b>	* P2 '0': 2.5kHz '1': 5kHz
	F	D	P1	P2	;						
<b>Read</b>	<b>1</b>	<b>2</b>	<b>3</b>	<b>4</b>	<b>5</b>	<b>6</b>	<b>7</b>	<b>8</b>	<b>9</b>	<b>10</b>	
	F	D	;								
<b>Answer</b>	<b>1</b>	<b>2</b>	<b>3</b>	<b>4</b>	<b>5</b>	<b>6</b>	<b>7</b>	<b>8</b>	<b>9</b>	<b>10</b>	
	F	D	P1	P2	;						

<b>FF</b>	Imposta o legge le impostazioni delle funzioni F4 e F5.										Parametri: * P1
	Set non possibile durante la trasmissione.										
<b>Set</b>	<b>1</b>	<b>2</b>	<b>3</b>	<b>4</b>	<b>5</b>	<b>6</b>	<b>7</b>	<b>8</b>	<b>9</b>	<b>10</b>	'4' : impostazione di F4 '5' : impostazione di F5
	F	F	P1	P2	P2	;					
<b>Read</b>	<b>1</b>	<b>2</b>	<b>3</b>	<b>4</b>	<b>5</b>	<b>6</b>	<b>7</b>	<b>8</b>	<b>9</b>	<b>10</b>	* P2 impostazione di Fx "00" : niente "01" : trasmissione messaggio cw "02" : on/off split "03" : blocco encoder grande "04" : cambio CW (normal/reverse)
	F	F	P1	;							
<b>Answer</b>	<b>1</b>	<b>2</b>	<b>3</b>	<b>4</b>	<b>5</b>	<b>6</b>	<b>7</b>	<b>8</b>	<b>9</b>	<b>10</b>	
	F	F	P1	P2	P2	;					

<b>FM</b>	Imposta o legge lo stato di attivazione del modo FM.										Parametri: * P1 '0': modo FM non attivo '1': modo FM attivo
<b>Set</b>	<b>1</b>	<b>2</b>	<b>3</b>	<b>4</b>	<b>5</b>	<b>6</b>	<b>7</b>	<b>8</b>	<b>9</b>	<b>10</b>	
	F	M	P1	;							
Read	<b>1</b>	<b>2</b>	<b>3</b>	<b>4</b>	<b>5</b>	<b>6</b>	<b>7</b>	<b>8</b>	<b>9</b>	<b>10</b>	
	F	M	;								
Answer	<b>1</b>	<b>2</b>	<b>3</b>	<b>4</b>	<b>5</b>	<b>6</b>	<b>7</b>	<b>8</b>	<b>9</b>	<b>10</b>	
	F	M	P1	;							

<b>FP</b>	Legge la potenza diretta.										Parametri: * P1 : '(spazio) o '! nel caso di un valore non attendibile della potenza, cioè se : - il DUO è in ricezione - il DUO è in trasmissione ma in OdBm  * P2 : potenza diretta
<b>Set</b>											
Read	<b>1</b>	<b>2</b>	<b>3</b>	<b>4</b>	<b>5</b>	<b>6</b>	<b>7</b>	<b>8</b>	<b>9</b>	<b>10</b>	
	F	P	;								
Answer	<b>1</b>	<b>2</b>	<b>3</b>	<b>4</b>	<b>5</b>	<b>6</b>	<b>7</b>	<b>8</b>	<b>9</b>	<b>10</b>	
	F	P	P1	P2	P2	P2	P2	P2	P2	;	

<b>FR</b>	Imposta o legge la modalità VFO/MEM dell'FDM-DUO.										Parametri: * P1 0: VFO-A 1: VFO-B 2: M.CH
<b>Set</b>	<b>1</b>	<b>2</b>	<b>3</b>	<b>4</b>	<b>5</b>	<b>6</b>	<b>7</b>	<b>8</b>	<b>9</b>	<b>10</b>	
	F	R	P1	;							
Read	<b>1</b>	<b>2</b>	<b>3</b>	<b>4</b>	<b>5</b>	<b>6</b>	<b>7</b>	<b>8</b>	<b>9</b>	<b>10</b>	
	F	R	;								
Answer	<b>1</b>	<b>2</b>	<b>3</b>	<b>4</b>	<b>5</b>	<b>6</b>	<b>7</b>	<b>8</b>	<b>9</b>	<b>10</b>	
	F	R	P1	;							

<b>FT</b>	Imposta o legge la modalità VFO/MEM dell'FDM-DUO.										Parametri: * P1 0: VFO-A 1: VFO-B 2: M.CH
<b>Set</b>	<b>1</b>	<b>2</b>	<b>3</b>	<b>4</b>	<b>5</b>	<b>6</b>	<b>7</b>	<b>8</b>	<b>9</b>	<b>10</b>	
	F	T	P1	;							
Read	<b>1</b>	<b>2</b>	<b>3</b>	<b>4</b>	<b>5</b>	<b>6</b>	<b>7</b>	<b>8</b>	<b>9</b>	<b>10</b>	
	F	T	;								
Answer	<b>1</b>	<b>2</b>	<b>3</b>	<b>4</b>	<b>5</b>	<b>6</b>	<b>7</b>	<b>8</b>	<b>9</b>	<b>10</b>	
	F	T	P1	;							

<b>GC</b>	Imposta o legge il tipo di controllo di guadagno attivato.										Parametri: * P1 '0': auto (AGC) '1': manuale
Vedere anche comandi GS e TH.											
<b>Set</b>	<b>1</b>	<b>2</b>	<b>3</b>	<b>4</b>	<b>5</b>	<b>6</b>	<b>7</b>	<b>8</b>	<b>9</b>	<b>10</b>	
	G	C	P1	;							
Read	<b>1</b>	<b>2</b>	<b>3</b>	<b>4</b>	<b>5</b>	<b>6</b>	<b>7</b>	<b>8</b>	<b>9</b>	<b>10</b>	
	G	C	;								
Answer	<b>1</b>	<b>2</b>	<b>3</b>	<b>4</b>	<b>5</b>	<b>6</b>	<b>7</b>	<b>8</b>	<b>9</b>	<b>10</b>	
	G	C	P1	;							



GI	Legge lo stato del DUO.										Parametri:
Set											* P1 : stato del RIT '0' : spento '1' : attivo
Read	<b>1</b>	<b>2</b>	<b>3</b>	<b>4</b>	<b>5</b>	<b>6</b>	<b>7</b>	<b>8</b>	<b>9</b>	<b>10</b>	* P2 : sempre '0'
	G	I	;								
Answer	<b>1</b>	<b>2</b>	<b>3</b>	<b>4</b>	<b>5</b>	<b>6</b>	<b>7</b>	<b>8</b>	<b>9</b>	<b>10</b>	* P3 : indice memoria selezionata (000-199)
	G	I	P1	P2	P3	P3	P4	P5	P6		
	<b>11</b>	<b>12</b>	<b>13</b>	<b>14</b>	<b>15</b>	<b>16</b>	<b>17</b>	<b>18</b>	<b>19</b>	<b>20</b>	* P4 : stato ricezione/trasmissione '0' : ricezione '1' : trasmissione normale '2' : trasmissione in tune
	P7	P8	P8	P8	P8	;					* P5 : modo attuale (Vd. Comando MD)
											* P6 : modalità attuale '0' : VFO-A '1' : VFO-B '2' : MEM
											* P7 : stato split '0' : split spento '1' : split stand-alone attivo '2' : split remoto attivo
											* P8 : sempre "0000"

GS	Imposta o legge i valori dei controlli di guadagno.										Parametri:
	Vedere anche comandi GC e TH.										* P1 '0': auto (AGC) '1': manuale
Set	<b>1</b>	<b>2</b>	<b>3</b>	<b>4</b>	<b>5</b>	<b>6</b>	<b>7</b>	<b>8</b>	<b>9</b>	<b>10</b>	
	G	S	P1	P2	P2	P2	;				
Read	<b>1</b>	<b>2</b>	<b>3</b>	<b>4</b>	<b>5</b>	<b>6</b>	<b>7</b>	<b>8</b>	<b>9</b>	<b>10</b>	* P2 per P1='0' 0 : slow 1 : medium 2 : fast
	G	S	P1	;							
Answer	<b>1</b>	<b>2</b>	<b>3</b>	<b>4</b>	<b>5</b>	<b>6</b>	<b>7</b>	<b>8</b>	<b>9</b>	<b>10</b>	* P2 per P1='1' 0 : OFF 1 a 10 : attivo
	G	S	P1	P2	P2	P2	;				

HT	Legge o imposta il tempo di pressione dei tasti per l'attivazione della funzione dedicata.										Parametri:
Set	<b>1</b>	<b>2</b>	<b>3</b>	<b>4</b>	<b>5</b>	<b>6</b>	<b>7</b>	<b>8</b>	<b>9</b>	<b>10</b>	* P1: tempo di pressione Da 200ms a 2500ms in step di 100ms.
	H	T	P1	P1	P1	P1	;				
Read	<b>1</b>	<b>2</b>	<b>3</b>	<b>4</b>	<b>5</b>	<b>6</b>	<b>7</b>	<b>8</b>	<b>9</b>	<b>10</b>	
	H	T	;								
Answer	<b>1</b>	<b>2</b>	<b>3</b>	<b>4</b>	<b>5</b>	<b>6</b>	<b>7</b>	<b>8</b>	<b>9</b>	<b>10</b>	
	H	T	P1	P1	P1	P1	;				

<b>IA</b>	Imposta o legge il modo iambico del CW. Set non possibile durante la trasmissione.										Parametri: * P1: '0': A '1': B
<b>Set</b>	<b>1</b>	<b>2</b>	<b>3</b>	<b>4</b>	<b>5</b>	<b>6</b>	<b>7</b>	<b>8</b>	<b>9</b>	<b>10</b>	
	I	A	P1	;							
<b>Read</b>	<b>1</b>	<b>2</b>	<b>3</b>	<b>4</b>	<b>5</b>	<b>6</b>	<b>7</b>	<b>8</b>	<b>9</b>	<b>10</b>	
	I	A	;								
<b>Answer</b>	<b>1</b>	<b>2</b>	<b>3</b>	<b>4</b>	<b>5</b>	<b>6</b>	<b>7</b>	<b>8</b>	<b>9</b>	<b>10</b>	
	I	A	P1	;							

<b>IF</b>	Recupera lo stato generale dell'FDM-DUO.										Parametri: * P1: frequenza (11 digit) * P2: 5 spazi * P3: valore RIT in decine di hertz * P4: stato RIT 0: OFF 1: ON * P5: sempre 0 * P6/P7: indice memoria selezionata (0-199) * P8: 0:Rx 1:Tx * P9: modo (Vd. MD) * P10: vd. FR, FT * P11: sempre 0 * P12 0:Normale 1:Split * P13: sempre 0 * P14: sempre 0 * P15: spazio
<b>Set</b>											
<b>Read</b>	<b>1</b>	<b>2</b>	<b>3</b>	<b>4</b>	<b>5</b>	<b>6</b>	<b>7</b>	<b>8</b>	<b>9</b>	<b>10</b>	
	I	F	;								
<b>Answer</b>	<b>1</b>	<b>2</b>	<b>3</b>	<b>4</b>	<b>5</b>	<b>6</b>	<b>7</b>	<b>8</b>	<b>9</b>	<b>10</b>	
	I	F	P1	P1	P1	P1	P1	P1	P1	P1	
	11	12	13	14	15	16	17	18	19	20	
	P1	P1	P1	P2	P2	P2	P2	P2	P3	P3	
	21	22	23	24	25	26	27	28	29	30	
	P3	P3	P3	P4	P5	P6	P7	P7	P8	P9	
	31	32	33	34	35	36	37	38	39	40	
	P10	P11	P12	P13	P14	P14	P15	;			

<b>IQ</b>	Imposta o legge lo stato della modalità di trasmissione IQ. È necessario inviare il comando "IQ1;" prima dello scadere del time out per mantenere la modalità di trasmissione IQ attiva. Set possibile in trasmissione solo per resettare il time out.										Parametri: * P1 '0': non attiva '1': attiva
<b>Set</b>	<b>1</b>	<b>2</b>	<b>3</b>	<b>4</b>	<b>5</b>	<b>6</b>	<b>7</b>	<b>8</b>	<b>9</b>	<b>10</b>	
	I	Q	P1	;							
<b>Read</b>	<b>1</b>	<b>2</b>	<b>3</b>	<b>4</b>	<b>5</b>	<b>6</b>	<b>7</b>	<b>8</b>	<b>9</b>	<b>10</b>	
	I	Q	;								
<b>Answer</b>	<b>1</b>	<b>2</b>	<b>3</b>	<b>4</b>	<b>5</b>	<b>6</b>	<b>7</b>	<b>8</b>	<b>9</b>	<b>10</b>	
	I	Q	P1	;							

<b>KT</b>	Imposta o legge le impostazioni Key e Tip del CW. Set non possibile durante la trasmissione.										Parametri: * P1: selezione di dove è collegato il tasto sul jack del tasto/paddle '0': TIP '1': RING * P2: selezione punto o linea sul "tip" del jack del tasto/paddle '0': DOT (punto) '1': DASH (linea)
<b>Set</b>	<b>1</b>	<b>2</b>	<b>3</b>	<b>4</b>	<b>5</b>	<b>6</b>	<b>7</b>	<b>8</b>	<b>9</b>	<b>10</b>	
	K	T	P1	P2	;						
<b>Read</b>	<b>1</b>	<b>2</b>	<b>3</b>	<b>4</b>	<b>5</b>	<b>6</b>	<b>7</b>	<b>8</b>	<b>9</b>	<b>10</b>	
	K	T	;								
<b>Answer</b>	<b>1</b>	<b>2</b>	<b>3</b>	<b>4</b>	<b>5</b>	<b>6</b>	<b>7</b>	<b>8</b>	<b>9</b>	<b>10</b>	
	K	T	P1	P2	;						

<b>LB</b>	Imposta o legge i valori RGB della retroilluminazione.										Parametri: * P1 selezione modalità
<b>Set</b>	<b>1</b>	<b>2</b>	<b>3</b>	<b>4</b>	<b>5</b>	<b>6</b>	<b>7</b>	<b>8</b>	<b>9</b>	<b>10</b>	'0': impostazione temporanea '1': Rx Stand Alone '2': Rx Remoto '3': Tx Stand Alone (MIC) '4': Tx Remoto (USB) '5': Tx Stand Alone CW
	L	B	P1	P3	P3	P3	P4	P4	P4	P5	
	<b>11</b>	<b>12</b>	<b>13</b>	<b>14</b>	<b>15</b>	<b>16</b>	<b>17</b>	<b>18</b>	<b>19</b>	<b>20</b>	
	P5	P5	;								
<b>Read</b>	<b>1</b>	<b>2</b>	<b>3</b>	<b>4</b>	<b>5</b>	<b>6</b>	<b>7</b>	<b>8</b>	<b>9</b>	<b>10</b>	* P2 selezione modalità '1': Rx Stand Alone '2': Rx Remoto '3': Tx Stand Alone (MIC) '4': Tx Remoto (USB) '5': Tx Stand Alone CW
	L	B	P2	;							
<b>Answer</b>	<b>1</b>	<b>2</b>	<b>3</b>	<b>4</b>	<b>5</b>	<b>6</b>	<b>7</b>	<b>8</b>	<b>9</b>	<b>10</b>	* P3 : quantità di rosso * P4 : quantità di verde * P5 : quantità di blu Range di valori di P3, P4 e P5 : da 0 a 100
	L	B	P2	P3	P3	P3	P4	P4	P4	P5	
	<b>11</b>	<b>12</b>	<b>13</b>	<b>14</b>	<b>15</b>	<b>16</b>	<b>17</b>	<b>18</b>	<b>19</b>	<b>20</b>	
	P5	P5	;								

<b>LP</b>	Imposta o legge lo stato del filtro passa basso.										Parametri: * P1
<b>Set</b>	<b>1</b>	<b>2</b>	<b>3</b>	<b>4</b>	<b>5</b>	<b>6</b>	<b>7</b>	<b>8</b>	<b>9</b>	<b>10</b>	'0': non attivo '1': attivo
	L	P	P1	;							
<b>Read</b>	<b>1</b>	<b>2</b>	<b>3</b>	<b>4</b>	<b>5</b>	<b>6</b>	<b>7</b>	<b>8</b>	<b>9</b>	<b>10</b>	
	L	P	;								
<b>Answer</b>	<b>1</b>	<b>2</b>	<b>3</b>	<b>4</b>	<b>5</b>	<b>6</b>	<b>7</b>	<b>8</b>	<b>9</b>	<b>10</b>	
	L	P	P1	;							

<b>MA</b>	Legge il modo corrente del VFO-A.										Parametri: * P1
<b>Set</b>											'1': LSB '2': USB '3': CW '4': FM '5': AM '7': CWR
<b>Read</b>	<b>1</b>	<b>2</b>	<b>3</b>	<b>4</b>	<b>5</b>	<b>6</b>	<b>7</b>	<b>8</b>	<b>9</b>	<b>10</b>	
	M	A	;								
<b>Answer</b>	<b>1</b>	<b>2</b>	<b>3</b>	<b>4</b>	<b>5</b>	<b>6</b>	<b>7</b>	<b>8</b>	<b>9</b>	<b>10</b>	
	M	A	P1	;							

<b>MB</b>	Legge il modo corrente del VFO-B.										Parametri: * P1
<b>Set</b>											'1': LSB '2': USB '3': CW '4': FM '5': AM '7': CWR
<b>Read</b>	<b>1</b>	<b>2</b>	<b>3</b>	<b>4</b>	<b>5</b>	<b>6</b>	<b>7</b>	<b>8</b>	<b>9</b>	<b>10</b>	
	M	B	;								
<b>Answer</b>	<b>1</b>	<b>2</b>	<b>3</b>	<b>4</b>	<b>5</b>	<b>6</b>	<b>7</b>	<b>8</b>	<b>9</b>	<b>10</b>	
	M	B	P1	;							

<b>MC</b>	Imposta o legge l'indice della memoria selezionata.										Parametri: * P1: '0' o '1' * P2: "00" a "99"
Set	<b>1</b>	<b>2</b>	<b>3</b>	<b>4</b>	<b>5</b>	<b>6</b>	<b>7</b>	<b>8</b>	<b>9</b>	<b>10</b>	
	M	C	P1	P2	P2	;					
Read	<b>1</b>	<b>2</b>	<b>3</b>	<b>4</b>	<b>5</b>	<b>6</b>	<b>7</b>	<b>8</b>	<b>9</b>	<b>10</b>	
	M	C	;								
Answer	<b>1</b>	<b>2</b>	<b>3</b>	<b>4</b>	<b>5</b>	<b>6</b>	<b>7</b>	<b>8</b>	<b>9</b>	<b>10</b>	
	M	C	P1	P2	P1	;					

<b>MD</b>	Imposta o legge il modo corrente.										Parametri: * P1: '1': LSB '2': USB '3': CW '4': FM '5': AM '7': CWR
Set	<b>1</b>	<b>2</b>	<b>3</b>	<b>4</b>	<b>5</b>	<b>6</b>	<b>7</b>	<b>8</b>	<b>9</b>	<b>10</b>	
	M	D	P1	;							
Read	<b>1</b>	<b>2</b>	<b>3</b>	<b>4</b>	<b>5</b>	<b>6</b>	<b>7</b>	<b>8</b>	<b>9</b>	<b>10</b>	
	M	D	;								
Answer	<b>1</b>	<b>2</b>	<b>3</b>	<b>4</b>	<b>5</b>	<b>6</b>	<b>7</b>	<b>8</b>	<b>9</b>	<b>10</b>	
	M	D	P1	;							

<b>MG</b>	Imposta o legge il guadagno del microfono.										Parametri: * P1 "074": +12.0dB "073": +11.5dB ... "052": +1.0dB "051": +0.5dB "050": 0.0dB "049": -0.5dB ... "028": -11.0dB "027": -11.5dB "026": -12.0dB
Set	<b>1</b>	<b>2</b>	<b>3</b>	<b>4</b>	<b>5</b>	<b>6</b>	<b>7</b>	<b>8</b>	<b>9</b>	<b>10</b>	
	M	G	P1	P1	P1	;					
Read	<b>1</b>	<b>2</b>	<b>3</b>	<b>4</b>	<b>5</b>	<b>6</b>	<b>7</b>	<b>8</b>	<b>9</b>	<b>10</b>	
	M	G	;								
Answer	<b>1</b>	<b>2</b>	<b>3</b>	<b>4</b>	<b>5</b>	<b>6</b>	<b>7</b>	<b>8</b>	<b>9</b>	<b>10</b>	
	M	G	P1	P1	P1	;					

<b>MR</b>	Legge i dati di una memoria.										Parametri: * P1: 0 * P2/P3: indice memoria (0 a 199) * P4: frequenza (11 digit) * P5: modo (vd. comando MD) * P6: sempre 0 * P7: sempre 0 * P8: sempre 0 * P9: sempre 0 * P10 to P13: label memoria, ultimi 14 caratteri * P14: 00 * P15: stato memoria B: utilizzata (used) F: libera (free) * P16: label memoria, primi 8 caratteri
Set											
Read	<b>1</b>	<b>2</b>	<b>3</b>	<b>4</b>	<b>5</b>	<b>6</b>	<b>7</b>	<b>8</b>	<b>9</b>	<b>10</b>	
	M	R	P1	P2	P3	P3					
Answer	<b>1</b>	<b>2</b>	<b>3</b>	<b>4</b>	<b>5</b>	<b>6</b>	<b>7</b>	<b>8</b>	<b>9</b>	<b>10</b>	
	M	R	P1	P2	P3	P3	P4	P4	P4	P4	
	<b>11</b>	<b>12</b>	<b>13</b>	<b>14</b>	<b>15</b>	<b>16</b>	<b>17</b>	<b>18</b>	<b>19</b>	<b>20</b>	
	P4	P4	P4	P4	P4	P4	P4	P5	P6	P7	
	<b>21</b>	<b>22</b>	<b>23</b>	<b>24</b>	<b>25</b>	<b>26</b>	<b>27</b>	<b>28</b>	<b>29</b>	<b>30</b>	
	P8	P8	P9	P9	P10	P10	P10	P11	P12	P13	
	<b>31</b>	<b>32</b>	<b>33</b>	<b>34</b>	<b>35</b>	<b>36</b>	<b>37</b>	<b>38</b>	<b>39</b>	<b>40</b>	
	P13	P13	P13	P13	P13	P13	P13	P13	P14	P14	
	<b>41</b>	<b>42</b>	<b>43</b>	<b>44</b>	<b>45</b>	<b>46</b>	<b>47</b>	<b>48</b>	<b>49</b>	<b>50</b>	
	P15	P16	P16	P16	P16	P16	P16	P16	P16	;	

<b>MT</b>	Imposta o legge lo stato dei mute durante la trasmissione.										Parametri: * P1 CW MUTE '0': non attivo '1': attivo
	Set non possibile durante la trasmissione.										
<b>Set</b>	<b>1</b>	<b>2</b>	<b>3</b>	<b>4</b>	<b>5</b>	<b>6</b>	<b>7</b>	<b>8</b>	<b>9</b>	<b>10</b>	
	M	T	P1	P2	;						
<b>Read</b>	<b>1</b>	<b>2</b>	<b>3</b>	<b>4</b>	<b>5</b>	<b>6</b>	<b>7</b>	<b>8</b>	<b>9</b>	<b>10</b>	
	M	T	;								
<b>Answer</b>	<b>1</b>	<b>2</b>	<b>3</b>	<b>4</b>	<b>5</b>	<b>6</b>	<b>7</b>	<b>8</b>	<b>9</b>	<b>10</b>	
	M	T	P1	P2	;						

<b>MW</b>	Scrive i dati di una memoria.										Parametri: * P1: 0 * P2/P3: indice memoria (0 a 199) * P4: frequenza (11 digit) * P5: modo (vd. Comando MD) * P6: sempre 0 * P7: sempre 0 * P8: sempre 0 * P9: sempre 0 * P10 to P13: label memoria, ultimi 14 caratteri * P14: 00 * P15: stato memoria B: utilizzata (used) F: libera (free) * P16: label memoria, primi 8 caratteri
<b>Set</b>	<b>1</b>	<b>2</b>	<b>3</b>	<b>4</b>	<b>5</b>	<b>6</b>	<b>7</b>	<b>8</b>	<b>9</b>	<b>10</b>	
	M	W	P1	P2	P3	P3	P4	P4	P4	P4	
	<b>11</b>	<b>12</b>	<b>13</b>	<b>14</b>	<b>15</b>	<b>16</b>	<b>17</b>	<b>18</b>	<b>19</b>	<b>20</b>	
	P4	P4	P4	P4	P4	P4	P4	P5	P6	P7	
	<b>21</b>	<b>22</b>	<b>23</b>	<b>24</b>	<b>25</b>	<b>26</b>	<b>27</b>	<b>28</b>	<b>29</b>	<b>30</b>	
	P8	P8	P9	P9	P10	P10	P10	P11	P12	P13	
	<b>31</b>	<b>32</b>	<b>33</b>	<b>34</b>	<b>35</b>	<b>36</b>	<b>37</b>	<b>38</b>	<b>39</b>	<b>40</b>	
	P13	P13	P13	P13	P13	P13	P13	P13	P14	P14	
	<b>41</b>	<b>42</b>	<b>43</b>	<b>44</b>	<b>45</b>	<b>46</b>	<b>47</b>	<b>48</b>	<b>49</b>	<b>50</b>	
	P15	P16	P16	P16	P16	P16	P16	P16	P16	;	
<b>Read</b>											
<b>Answer</b>											

<b>NB</b>	Legge lo stato del noise blanker.										Parametri: * P1 '0': Noise Blanker OFF '1': Noise Blanker ON
<b>Set</b>											
<b>Read</b>	<b>1</b>	<b>2</b>	<b>3</b>	<b>4</b>	<b>5</b>	<b>6</b>	<b>7</b>	<b>8</b>	<b>9</b>	<b>10</b>	
	N	B	;								
<b>Answer</b>	<b>1</b>	<b>2</b>	<b>3</b>	<b>4</b>	<b>5</b>	<b>6</b>	<b>7</b>	<b>8</b>	<b>9</b>	<b>10</b>	
	N	B	P1	;							

<b>NC</b>	Imposta o legge il valore del noise reduction.										Parametri: * P1 sempre '0' * P2 valore del noise reduction; '0' (OFF), 1 a 10 (attivo)
<b>Set</b>	<b>1</b>	<b>2</b>	<b>3</b>	<b>4</b>	<b>5</b>	<b>6</b>	<b>7</b>	<b>8</b>	<b>9</b>	<b>10</b>	
	N	C	P1	P2	P2	P2	;				
<b>Read</b>	<b>1</b>	<b>2</b>	<b>3</b>	<b>4</b>	<b>5</b>	<b>6</b>	<b>7</b>	<b>8</b>	<b>9</b>	<b>10</b>	
	N	C	P1	;							
<b>Answer</b>	<b>1</b>	<b>2</b>	<b>3</b>	<b>4</b>	<b>5</b>	<b>6</b>	<b>7</b>	<b>8</b>	<b>9</b>	<b>10</b>	
	N	C	P1	P2	P2	P2	;				

<b>NK</b>	Imposta o legge il valore del noise blanker.										Parametri: * P1 sempre '0' * P2 valore del noise blanker; '0' (OFF), 1 a 10 (attivo)
<b>Set</b>	<b>1</b>	<b>2</b>	<b>3</b>	<b>4</b>	<b>5</b>	<b>6</b>	<b>7</b>	<b>8</b>	<b>9</b>	<b>10</b>	
	N	K	P1	P2	P2	P2	;				
<b>Read</b>	<b>1</b>	<b>2</b>	<b>3</b>	<b>4</b>	<b>5</b>	<b>6</b>	<b>7</b>	<b>8</b>	<b>9</b>	<b>10</b>	
	N	K	P1	;							
<b>Answer</b>	<b>1</b>	<b>2</b>	<b>3</b>	<b>4</b>	<b>5</b>	<b>6</b>	<b>7</b>	<b>8</b>	<b>9</b>	<b>10</b>	
	N	K	P1	P2	P2	P2	;				

<b>NO</b>	Imposta o legge il valore dell'auto notch.										Parametri: * P1 sempre '0'
<b>Set</b>	<b>1</b>	<b>2</b>	<b>3</b>	<b>4</b>	<b>5</b>	<b>6</b>	<b>7</b>	<b>8</b>	<b>9</b>	<b>10</b>	* P2 valore dell'auto notch; '0' (OFF), 1 a 2 (attivo)
	N	O	P1	P2	P2	P2	;				
<b>Read</b>	<b>1</b>	<b>2</b>	<b>3</b>	<b>4</b>	<b>5</b>	<b>6</b>	<b>7</b>	<b>8</b>	<b>9</b>	<b>10</b>	
	N	O	P1	;							
<b>Answer</b>	<b>1</b>	<b>2</b>	<b>3</b>	<b>4</b>	<b>5</b>	<b>6</b>	<b>7</b>	<b>8</b>	<b>9</b>	<b>10</b>	
	N	O	P1	P2	P2	P2	;				

<b>NR</b>	Legge lo stato del noise reduction.										Parametri: * P1 '0': Noise Reduction OFF '1': Noise Reduction ON
<b>Set</b>											
<b>Read</b>	<b>1</b>	<b>2</b>	<b>3</b>	<b>4</b>	<b>5</b>	<b>6</b>	<b>7</b>	<b>8</b>	<b>9</b>	<b>10</b>	
	N	R	;								
<b>Answer</b>	<b>1</b>	<b>2</b>	<b>3</b>	<b>4</b>	<b>5</b>	<b>6</b>	<b>7</b>	<b>8</b>	<b>9</b>	<b>10</b>	
	N	R	P1	;							

<b>NT</b>	Imposta o legge il valore del noise threshold del trasmettitore.										Parametri: * P1 sempre '0'
<b>Set</b>	<b>1</b>	<b>2</b>	<b>3</b>	<b>4</b>	<b>5</b>	<b>6</b>	<b>7</b>	<b>8</b>	<b>9</b>	<b>10</b>	* P2 valore del noise threshold; '0' (OFF), 1 a 10 (attivo)
	N	T	P1	P2	P2	P2	;				
<b>Read</b>	<b>1</b>	<b>2</b>	<b>3</b>	<b>4</b>	<b>5</b>	<b>6</b>	<b>7</b>	<b>8</b>	<b>9</b>	<b>10</b>	
	N	T	P1	;							
<b>Answer</b>	<b>1</b>	<b>2</b>	<b>3</b>	<b>4</b>	<b>5</b>	<b>6</b>	<b>7</b>	<b>8</b>	<b>9</b>	<b>10</b>	
	N	T	P1	P2	P2	P2	;				

<b>OS</b>	Imposta o legge lo stato dell'FVO.  Set non possibile in trasmissione con potenza. Vedere anche comandi OV e OW.										Parametri: * P1 '0': non attivo '1': attivo
<b>Set</b>	<b>1</b>	<b>2</b>	<b>3</b>	<b>4</b>	<b>5</b>	<b>6</b>	<b>7</b>	<b>8</b>	<b>9</b>	<b>10</b>	
	O	S	P1	;							
<b>Read</b>	<b>1</b>	<b>2</b>	<b>3</b>	<b>4</b>	<b>5</b>	<b>6</b>	<b>7</b>	<b>8</b>	<b>9</b>	<b>10</b>	
	O	S	;								
<b>Answer</b>	<b>1</b>	<b>2</b>	<b>3</b>	<b>4</b>	<b>5</b>	<b>6</b>	<b>7</b>	<b>8</b>	<b>9</b>	<b>10</b>	
	O	S	P1	;							

<b>OV</b>	Imposta o legge il valore dell'FVO.  Set non possibile in trasmissione con potenza. Vedere anche comandi OS e OW.										Parametri: * P1 sempre '0'
<b>Set</b>	<b>1</b>	<b>2</b>	<b>3</b>	<b>4</b>	<b>5</b>	<b>6</b>	<b>7</b>	<b>8</b>	<b>9</b>	<b>10</b>	* P2 '+' offset positivo '-' offset negativo  * P3 valore assoluto in Hz dell'offset
	O	V	P1	P2	P3	P3	P3	P3	P3	P3	
	<b>11</b>	<b>12</b>	<b>13</b>	<b>14</b>	<b>15</b>	<b>16</b>	<b>17</b>	<b>18</b>	<b>19</b>	<b>20</b>	
P3	P3	P3	P3	P3	P3	P3	P3	P3	;		
<b>Read</b>	<b>1</b>	<b>2</b>	<b>3</b>	<b>4</b>	<b>5</b>	<b>6</b>	<b>7</b>	<b>8</b>	<b>9</b>	<b>10</b>	
	O	V	P1	;							
<b>Answer</b>	<b>1</b>	<b>2</b>	<b>3</b>	<b>4</b>	<b>5</b>	<b>6</b>	<b>7</b>	<b>8</b>	<b>9</b>	<b>10</b>	
	O	V	P1	P2	P3	P3	P3	P3	P3	P3	
	<b>11</b>	<b>12</b>	<b>13</b>	<b>14</b>	<b>15</b>	<b>16</b>	<b>17</b>	<b>18</b>	<b>19</b>	<b>20</b>	
	P3	P3	P3	P3	P3	P3	P3	P3	P3	;	

<b>OW</b>	Imposta o legge il valore dell'FVO.  Set non possibile in trasmissione con potenza. Vedere anche comandi OS e OV.										Parametri: * P1 '+' offset positivo '-' offset negativo
<b>Set</b>	<b>1</b>	<b>2</b>	<b>3</b>	<b>4</b>	<b>5</b>	<b>6</b>	<b>7</b>	<b>8</b>	<b>9</b>	<b>10</b>	* P2 valore assoluto in Hz dell'offset
	O	W	P1	P2	P2	P2	P2	P2	P2	P2	
	<b>11</b>	<b>12</b>	<b>13</b>	<b>14</b>	<b>15</b>	<b>16</b>	<b>17</b>	<b>18</b>	<b>19</b>	<b>20</b>	
P2	P2	P2	P2	P2	;						
<b>Read</b>	<b>1</b>	<b>2</b>	<b>3</b>	<b>4</b>	<b>5</b>	<b>6</b>	<b>7</b>	<b>8</b>	<b>9</b>	<b>10</b>	
	O	W	;								
<b>Answer</b>	<b>1</b>	<b>2</b>	<b>3</b>	<b>4</b>	<b>5</b>	<b>6</b>	<b>7</b>	<b>8</b>	<b>9</b>	<b>10</b>	
	O	W	P1	P2	P2	P2	P2	P2	P2	P2	
	<b>11</b>	<b>12</b>	<b>13</b>	<b>14</b>	<b>15</b>	<b>16</b>	<b>17</b>	<b>18</b>	<b>19</b>	<b>20</b>	
	P2	P2	P2	P2	P2	;					

<b>PD</b>	Imposta o legge il valore del ritardo del PTT.										Parametri: * P1 valore del ritardo, da 0 a 1000ms
<b>Set</b>	<b>1</b>	<b>2</b>	<b>3</b>	<b>4</b>	<b>5</b>	<b>6</b>	<b>7</b>	<b>8</b>	<b>9</b>	<b>10</b>	
	P	D	P1	P1	P1	P1	;				
<b>Read</b>	<b>1</b>	<b>2</b>	<b>3</b>	<b>4</b>	<b>5</b>	<b>6</b>	<b>7</b>	<b>8</b>	<b>9</b>	<b>10</b>	
	P	D	;								
<b>Answer</b>	<b>1</b>	<b>2</b>	<b>3</b>	<b>4</b>	<b>5</b>	<b>6</b>	<b>7</b>	<b>8</b>	<b>9</b>	<b>10</b>	
	P	D	P1	P1	P1	P1	;				

<b>PI</b>	Imposta o legge il valore del pitch.										Parametri: * P1 valore del pitch, da 0Hz a 1000Hz in step da 10Hz
<b>Set</b>	<b>1</b>	<b>2</b>	<b>3</b>	<b>4</b>	<b>5</b>	<b>6</b>	<b>7</b>	<b>8</b>	<b>9</b>	<b>10</b>	
	P	I	P1	P1	P1	P1	;				
<b>Read</b>	<b>1</b>	<b>2</b>	<b>3</b>	<b>4</b>	<b>5</b>	<b>6</b>	<b>7</b>	<b>8</b>	<b>9</b>	<b>10</b>	
	P	I	;								
<b>Answer</b>	<b>1</b>	<b>2</b>	<b>3</b>	<b>4</b>	<b>5</b>	<b>6</b>	<b>7</b>	<b>8</b>	<b>9</b>	<b>10</b>	
	P	I	P1	P1	P1	P1	;				

<b>PT</b>	Imposta o legge lo stato della funzionalità PTT OUT in tune.  Set non possibile se in trasmissione.										Parametri: * P1 "00": disabilitato "01": abilitato
<b>Set</b>	<b>1</b>	<b>2</b>	<b>3</b>	<b>4</b>	<b>5</b>	<b>6</b>	<b>7</b>	<b>8</b>	<b>9</b>	<b>10</b>	
	P	T	P1	P1	;						
<b>Read</b>	<b>1</b>	<b>2</b>	<b>3</b>	<b>4</b>	<b>5</b>	<b>6</b>	<b>7</b>	<b>8</b>	<b>9</b>	<b>10</b>	
	P	T	;								
<b>Answer</b>	<b>1</b>	<b>2</b>	<b>3</b>	<b>4</b>	<b>5</b>	<b>6</b>	<b>7</b>	<b>8</b>	<b>9</b>	<b>10</b>	
	P	T	P1	P1	;						

<b>QS</b>	Imposta o legge l'indice del quick step.										Parametri: * P1: indice del quick step
Set	<b>1</b>	<b>2</b>	<b>3</b>	<b>4</b>	<b>5</b>	<b>6</b>	<b>7</b>	<b>8</b>	<b>9</b>	<b>10</b>	Lista degli step (in Hz): 1, 5, 10, 25, 50, 100, 250, 500, 1000, 2000, 3000, 4500, 5000, 7500, 9000, 10k, 12.5k, 25k, 50k, 100k, 125k, 250k, 500k, 1M.
	Q	S	P1	P1	;						
Read	<b>1</b>	<b>2</b>	<b>3</b>	<b>4</b>	<b>5</b>	<b>6</b>	<b>7</b>	<b>8</b>	<b>9</b>	<b>10</b>	
	Q	S	;								
Answer	<b>1</b>	<b>2</b>	<b>3</b>	<b>4</b>	<b>5</b>	<b>6</b>	<b>7</b>	<b>8</b>	<b>9</b>	<b>10</b>	
	Q	S	P1	P1	;						

<b>RA</b>	Imposta o legge lo stato dell'attenuatore.										Parametri: * P1 "00": ATT OFF "01": ATT ON  * P2: always "00"
Set	<b>1</b>	<b>2</b>	<b>3</b>	<b>4</b>	<b>5</b>	<b>6</b>	<b>7</b>	<b>8</b>	<b>9</b>	<b>10</b>	
	R	A	P1	P1	;						
Read	<b>1</b>	<b>2</b>	<b>3</b>	<b>4</b>	<b>5</b>	<b>6</b>	<b>7</b>	<b>8</b>	<b>9</b>	<b>10</b>	
	R	A	;								
Answer	<b>1</b>	<b>2</b>	<b>3</b>	<b>4</b>	<b>5</b>	<b>6</b>	<b>7</b>	<b>8</b>	<b>9</b>	<b>10</b>	
	R	A	P1	P1	P2	P2	;				

<b>RC</b>	Azzera il valore del RIT.										Parametri: nessuno
Set	<b>1</b>	<b>2</b>	<b>3</b>	<b>4</b>	<b>5</b>	<b>6</b>	<b>7</b>	<b>8</b>	<b>9</b>	<b>10</b>	
	R	C	;								
Read											
Answer											

<b>RD</b>	Imposta un valore negativo del RIT.										Parametri: * P1 valore negativo del rit da impostare, da 0 a 50000 (massimo soggetto a modifiche)  * P2 sempre '1'
Set	<b>1</b>	<b>2</b>	<b>3</b>	<b>4</b>	<b>5</b>	<b>6</b>	<b>7</b>	<b>8</b>	<b>9</b>	<b>10</b>	
	R	D	P1	P1	P1	P1	P1	;			
Read	<b>1</b>	<b>2</b>	<b>3</b>	<b>4</b>	<b>5</b>	<b>6</b>	<b>7</b>	<b>8</b>	<b>9</b>	<b>10</b>	
	R	D	;								
Answer	<b>1</b>	<b>2</b>	<b>3</b>	<b>4</b>	<b>5</b>	<b>6</b>	<b>7</b>	<b>8</b>	<b>9</b>	<b>10</b>	
	R	D	P2	;							



<b>RF</b>	Imposta o legge i valori dei filtri di ricezione.										Parametri: * P1 (come comando MD)
<b>Set</b>	<b>1</b>	<b>2</b>	<b>3</b>	<b>4</b>	<b>5</b>	<b>6</b>	<b>7</b>	<b>8</b>	<b>9</b>	<b>10</b>	'1': LSB
	R	F	P1	P2	P2	;					'2': USB
<b>Read</b>	<b>1</b>	<b>2</b>	<b>3</b>	<b>4</b>	<b>5</b>	<b>6</b>	<b>7</b>	<b>8</b>	<b>9</b>	<b>10</b>	'3'/'7': CW/CWR
	R	F	P1	;							'4': FM
<b>Answer</b>	<b>1</b>	<b>2</b>	<b>3</b>	<b>4</b>	<b>5</b>	<b>6</b>	<b>7</b>	<b>8</b>	<b>9</b>	<b>10</b>	'5': AM
	R	F	P1	P2	P2	;					* P2 vedi dettagli parametri qui di seguito

### Comando RF - Parametro P2

P2	MODULAZIONE			
	LSB/USB	CW/CWR	AM	FM
00	1600Hz	-	2500Hz	Voice Narrow
01	1700Hz	-	3000Hz	Voice Wide
02	1800Hz	-	3500Hz	Data
03	1900Hz	-	4000Hz	-
04	2000Hz	-	4500Hz	-
05	2100Hz	-	5000Hz	-
06	2200Hz	-	5500Hz	-
07	2300Hz	100Hz & 4	6000Hz	-
08	2400Hz	100Hz & 3	-	-
09	2500Hz	100Hz & 2	-	-
10	2600Hz	100Hz & 1	-	-
11	2700Hz	100Hz	-	-
12	2800Hz	300Hz	-	-
13	2900Hz	500Hz	-	-
14	3000Hz	1000Hz	-	-
15	3100Hz	1500Hz	-	-
16	4000Hz	2600Hz	-	-
17	5000Hz	-	-	-
18	6000Hz	-	-	-
19	DATA 300Hz	-	-	-
20	DATA 600Hz	-	-	-
21	DATA 1000Hz	-	-	-

<b>RI</b>	Legge l'RSSI.										Parametri: * P1 :
<b>Set</b>											'-' : valore negativo
											'+' : valore positivo
<b>Read</b>	<b>1</b>	<b>2</b>	<b>3</b>	<b>4</b>	<b>5</b>	<b>6</b>	<b>7</b>	<b>8</b>	<b>9</b>	<b>10</b>	'!' : valore non attendibile
	R	I	;								
<b>Answer</b>	<b>1</b>	<b>2</b>	<b>3</b>	<b>4</b>	<b>5</b>	<b>6</b>	<b>7</b>	<b>8</b>	<b>9</b>	<b>10</b>	* P2 : valore assoluto dell'RSSI
	R	I	P1	P2	P2	P2	P2	;			

<b>RN</b>	Imposta o legge l'indice dello step del RIT.										Parametri: * P1
<b>Set</b>	<b>1</b>	<b>2</b>	<b>3</b>	<b>4</b>	<b>5</b>	<b>6</b>	<b>7</b>	<b>8</b>	<b>9</b>	<b>10</b>	'0': nessun step '1': 1Hz '2': 5Hz '3': 10Hz '4': 25Hz '5': 50Hz '6': 100Hz '7': 250Hz '8': 500Hz '9': 1000Hz
	R	N	P1	;							
Read	<b>1</b>	<b>2</b>	<b>3</b>	<b>4</b>	<b>5</b>	<b>6</b>	<b>7</b>	<b>8</b>	<b>9</b>	<b>10</b>	
	R	N	;								
Answer	<b>1</b>	<b>2</b>	<b>3</b>	<b>4</b>	<b>5</b>	<b>6</b>	<b>7</b>	<b>8</b>	<b>9</b>	<b>10</b>	
	R	N	P1	;							

<b>RP</b>	Legge la potenza riflessa.										Parametri: * P1 : ' '(spazio) o '!' nel caso di un valore non attendibile della potenza, cioè se : - il DUO è in ricezione - il DUO è in trasmissione ma in 0dBm  * P2 : potenza riflessa
<b>Set</b>											
Read	<b>1</b>	<b>2</b>	<b>3</b>	<b>4</b>	<b>5</b>	<b>6</b>	<b>7</b>	<b>8</b>	<b>9</b>	<b>10</b>	
	R	P	;								
Answer	<b>1</b>	<b>2</b>	<b>3</b>	<b>4</b>	<b>5</b>	<b>6</b>	<b>7</b>	<b>8</b>	<b>9</b>	<b>10</b>	
	R	P	P1	P2	P2	P2	P2	P2	P2	;	

<b>RT</b>	Imposta o legge lo stato del RIT.										Parametri: * P1 '0': RIT OFF '1': RIT ON
<b>Set</b>	<b>1</b>	<b>2</b>	<b>3</b>	<b>4</b>	<b>5</b>	<b>6</b>	<b>7</b>	<b>8</b>	<b>9</b>	<b>10</b>	
	R	T	P1	;							
Read	<b>1</b>	<b>2</b>	<b>3</b>	<b>4</b>	<b>5</b>	<b>6</b>	<b>7</b>	<b>8</b>	<b>9</b>	<b>10</b>	
	R	T	;								
Answer	<b>1</b>	<b>2</b>	<b>3</b>	<b>4</b>	<b>5</b>	<b>6</b>	<b>7</b>	<b>8</b>	<b>9</b>	<b>10</b>	
	R	T	P1	;							

<b>RU</b>	Imposta un valore positivo del RIT.										Parametri: * P1 valore positivo del RIT da impostare, da 0 a 50000 (massimo soggetto a modifiche)  * P2 sempre '1'
<b>Set</b>	<b>1</b>	<b>2</b>	<b>3</b>	<b>4</b>	<b>5</b>	<b>6</b>	<b>7</b>	<b>8</b>	<b>9</b>	<b>10</b>	
	R	U	P1	P1	P1	P1	P1	;			
Read	<b>1</b>	<b>2</b>	<b>3</b>	<b>4</b>	<b>5</b>	<b>6</b>	<b>7</b>	<b>8</b>	<b>9</b>	<b>10</b>	
	R	U	;								
Answer	<b>1</b>	<b>2</b>	<b>3</b>	<b>4</b>	<b>5</b>	<b>6</b>	<b>7</b>	<b>8</b>	<b>9</b>	<b>10</b>	
	R	U	P2	;							

<b>RV</b>	Imposta o legge il valore del RIT.										Parametri: * P1 '+' : valore positivo o nullo '-' : valore negativo  * P2 valore assoluto in hertz, da 0 a 50000 (massimo soggetto a modifiche)
<b>Set</b>	<b>1</b>	<b>2</b>	<b>3</b>	<b>4</b>	<b>5</b>	<b>6</b>	<b>7</b>	<b>8</b>	<b>9</b>	<b>10</b>	
	R	V	P1	P2	P2	P2	P2	P2	P2	;	
Read	<b>1</b>	<b>2</b>	<b>3</b>	<b>4</b>	<b>5</b>	<b>6</b>	<b>7</b>	<b>8</b>	<b>9</b>	<b>10</b>	
	R	V	;								
Answer	<b>1</b>	<b>2</b>	<b>3</b>	<b>4</b>	<b>5</b>	<b>6</b>	<b>7</b>	<b>8</b>	<b>9</b>	<b>10</b>	
	R	V	P1	P2	P2	P2	P2	P2	P2	;	

<b>RX</b>	Mette l'FDM-DUO in ricezione. Vedere anche comando TX.										Parametri: * P1: sempre '0'
<b>Set</b>	<b>1</b>	<b>2</b>	<b>3</b>	<b>4</b>	<b>5</b>	<b>6</b>	<b>7</b>	<b>8</b>	<b>9</b>	<b>10</b>	
	R	X	;								
<b>Read</b>											
<b>Answer</b>	<b>1</b>	<b>2</b>	<b>3</b>	<b>4</b>	<b>5</b>	<b>6</b>	<b>7</b>	<b>8</b>	<b>9</b>	<b>10</b>	
	R	X	P1	;							

<b>SA</b>	Imposta o legge lo stato dello snap.										Parametri: * P1: stato dello snap '0': non attivo '1': attivo
<b>Set</b>	<b>1</b>	<b>2</b>	<b>3</b>	<b>4</b>	<b>5</b>	<b>6</b>	<b>7</b>	<b>8</b>	<b>9</b>	<b>10</b>	
	S	A	P1	;							
<b>Read</b>	<b>1</b>	<b>2</b>	<b>3</b>	<b>4</b>	<b>5</b>	<b>6</b>	<b>7</b>	<b>8</b>	<b>9</b>	<b>10</b>	
	S	A	;								
<b>Answer</b>	<b>1</b>	<b>2</b>	<b>3</b>	<b>4</b>	<b>5</b>	<b>6</b>	<b>7</b>	<b>8</b>	<b>9</b>	<b>10</b>	
	S	A	P1	;							

<b>SE</b>	Imposta o legge lo stato della modalità service. Set possibile solo se non in trasmissione.										Parametri: * P1 Sempre a '1'  * P2 Sempre '0'
<b>Set</b>	<b>1</b>	<b>2</b>	<b>3</b>	<b>4</b>	<b>5</b>	<b>6</b>	<b>7</b>	<b>8</b>	<b>9</b>	<b>10</b>	
	S	E	P1	;							
<b>Read</b>	<b>1</b>	<b>2</b>	<b>3</b>	<b>4</b>	<b>5</b>	<b>6</b>	<b>7</b>	<b>8</b>	<b>9</b>	<b>10</b>	
	S	E	;								
<b>Answer</b>	<b>1</b>	<b>2</b>	<b>3</b>	<b>4</b>	<b>5</b>	<b>6</b>	<b>7</b>	<b>8</b>	<b>9</b>	<b>10</b>	
	S	E	P2	;							

<b>SF</b>	Imposta o legge le impostazioni della scheda SPF-08.										Parametri: * P0 tipo di operazione 'F': impostazione del filtro con i parametri P2 a P5 'N': disabilita la gestione della scheda SPF-08 (P2 a P5 non sono considerati) 'Y': abilita la gestione della scheda SPF-08 (P2 a P5 non sono considerati)  * P1 stato della gestione della scheda SPF-08 'N': gestione disabilitata 'Y': gestione abilitata  * P2 indice del filtro, va da '0' a '7'  * P3 stato di utilizzo del filtro, '0' non utilizzato, '1' utilizzato  * P4 frequenza inferiore del filtro  * P5 frequenza superiore del filtro
<b>Set</b>	<b>1</b>	<b>2</b>	<b>3</b>	<b>4</b>	<b>5</b>	<b>6</b>	<b>7</b>	<b>8</b>	<b>9</b>	<b>10</b>	
	S	F	P0	P2	P3	P4	P4	P4	P4	P4	
	<b>11</b>	<b>12</b>	<b>13</b>	<b>14</b>	<b>15</b>	<b>16</b>	<b>17</b>	<b>18</b>	<b>19</b>	<b>20</b>	
	P4	P4	P4	P4	P4	P4	P5	P5	P5	P5	
	<b>21</b>	<b>22</b>	<b>23</b>	<b>24</b>	<b>25</b>	<b>26</b>	<b>27</b>	<b>28</b>			
	P5	P5	P5	P5	P5	P5	P5	;			
<b>Read</b>	<b>1</b>	<b>2</b>	<b>3</b>	<b>4</b>	<b>5</b>	<b>6</b>	<b>7</b>	<b>8</b>	<b>9</b>	<b>10</b>	
	S	F	P2	;							
<b>Answer</b>	<b>1</b>	<b>2</b>	<b>3</b>	<b>4</b>	<b>5</b>	<b>6</b>	<b>7</b>	<b>8</b>	<b>9</b>	<b>10</b>	
	S	F	P1	P2	P3	P4	P4	P4	P4	P4	
	<b>11</b>	<b>12</b>	<b>13</b>	<b>14</b>	<b>15</b>	<b>16</b>	<b>17</b>	<b>18</b>	<b>19</b>	<b>20</b>	
	P4	P4	P4	P4	P4	P4	P5	P5	P5	P5	
	<b>21</b>	<b>22</b>	<b>23</b>	<b>24</b>	<b>25</b>	<b>26</b>	<b>27</b>	<b>28</b>			
	P5	P5	P5	P5	P5	P5	P5	;			

<b>SI</b>	Imposta o legge l'indice dello step del VFO selezionato.										Parametri: * P1: indice dello step
<b>Set</b>	<b>1</b>	<b>2</b>	<b>3</b>	<b>4</b>	<b>5</b>	<b>6</b>	<b>7</b>	<b>8</b>	<b>9</b>	<b>10</b>	Lista degli step (in Hz): 1, 5, 10, 25, 50, 100, 250, 500, 1000, 2000, 3000, 4500, 5000, 7500, 9000, 10k, 12.5k, 25k, 50k, 100k, 125k, 250k, 500k, 1M.
	S	I	P1	P1	;						
<b>Read</b>	<b>1</b>	<b>2</b>	<b>3</b>	<b>4</b>	<b>5</b>	<b>6</b>	<b>7</b>	<b>8</b>	<b>9</b>	<b>10</b>	
	S	I	;								
<b>Answer</b>	<b>1</b>	<b>2</b>	<b>3</b>	<b>4</b>	<b>5</b>	<b>6</b>	<b>7</b>	<b>8</b>	<b>9</b>	<b>10</b>	
	S	I	P1	P1	;						

<b>SM</b>	Legge il valore dell's-meter.										Parametri: * P1: sempre 0 * P2: lettura s-meter
<b>Set</b>											0000: S0 0002: S1 0003: S2 0004: S3 0005: S4 0006: S5 0008: S6 0009: S7 0010: S8 0011: S9 0012: S9+10 0014: S9+20 0016: S9+30 0018: S9+40 0020: S9+50 0022: S9+60
<b>Read</b>	<b>1</b>	<b>2</b>	<b>3</b>	<b>4</b>	<b>5</b>	<b>6</b>	<b>7</b>	<b>8</b>	<b>9</b>	<b>10</b>	
	S	M	P1	;							
<b>Answer</b>	<b>1</b>	<b>2</b>	<b>3</b>	<b>4</b>	<b>5</b>	<b>6</b>	<b>7</b>	<b>8</b>	<b>9</b>	<b>10</b>	
	S	M	P1	P2	P2	P2	P2	;			

<b>SN</b>	Legge il numero di serie.										Parametri: * P1 numero di serie
<b>Set</b>											
<b>Read</b>	<b>1</b>	<b>2</b>	<b>3</b>	<b>4</b>	<b>5</b>	<b>6</b>	<b>7</b>	<b>8</b>	<b>9</b>	<b>10</b>	
	S	N	;								
<b>Answer</b>	<b>1</b>	<b>2</b>	<b>3</b>	<b>4</b>	<b>5</b>	<b>6</b>	<b>7</b>	<b>8</b>	<b>9</b>	<b>10</b>	
	S	N	P1	P1	P1	P1	P1	P1	P1	P1	
	<b>11</b>	<b>12</b>	<b>13</b>	<b>14</b>	<b>15</b>	<b>16</b>	<b>17</b>	<b>18</b>	<b>19</b>	<b>20</b>	
	P1	P1	P1	P1	P1	P1	;				

<b>SP</b>	Imposta o legge lo stato della modalità SPLIT.										Parametri: * P1 '0': split spento '1': split remoto attivo '2': split stand alone attivo
	Set non possibile se in trasmissione e se la modalità MEM è attiva.										
<b>Set</b>	<b>1</b>	<b>2</b>	<b>3</b>	<b>4</b>	<b>5</b>	<b>6</b>	<b>7</b>	<b>8</b>	<b>9</b>	<b>10</b>	
	S	P	P1	;							
Read	<b>1</b>	<b>2</b>	<b>3</b>	<b>4</b>	<b>5</b>	<b>6</b>	<b>7</b>	<b>8</b>	<b>9</b>	<b>10</b>	
	S	P	;								
Answer	<b>1</b>	<b>2</b>	<b>3</b>	<b>4</b>	<b>5</b>	<b>6</b>	<b>7</b>	<b>8</b>	<b>9</b>	<b>10</b>	
	S	P	P1	;							

<b>SQ</b>	Imposta o legge lo squelch.										Parametri: * P1 sempre 0 * P2 0 squelch OFF 1 a 10 squelch attivo
	Set non possibile se in trasmissione e se la modalità MEM è attiva.										
<b>Set</b>	<b>1</b>	<b>2</b>	<b>3</b>	<b>4</b>	<b>5</b>	<b>6</b>	<b>7</b>	<b>8</b>	<b>9</b>	<b>10</b>	
	S	Q	P1	P2	P2	P2	;				
Read	<b>1</b>	<b>2</b>	<b>3</b>	<b>4</b>	<b>5</b>	<b>6</b>	<b>7</b>	<b>8</b>	<b>9</b>	<b>10</b>	
	S	Q	P1	;							
Answer	<b>1</b>	<b>2</b>	<b>3</b>	<b>4</b>	<b>5</b>	<b>6</b>	<b>7</b>	<b>8</b>	<b>9</b>	<b>10</b>	
	S	Q	P1	P2	P2	P2	;				

<b>SW</b>	Invia/imposta il messaggio CW.										Parametri: * P1 "000" e P2 '0' Interruzione della trasmissione del messaggio CW * P1 "000" e P2 '1' Invio del messaggio CW impostato * P1 "001" in poi e P2 '0' Imposta il P1-esimo messaggio come messaggio CW da inviare * P1 "001" in poi e P2 '1' Invia il P1-esimo messaggio CW senza impostarlo come messaggio CW da inviare * P3 numero del messaggio CW impostato * P4 '1' se sta trasmettendo un messaggio CW, '0' se no
	Set non possibile se in trasmissione, tranne quando P1 e P2 a 0. Vedere anche comandi CM e CP.										
<b>Set</b>	<b>1</b>	<b>2</b>	<b>3</b>	<b>4</b>	<b>5</b>	<b>6</b>	<b>7</b>	<b>8</b>	<b>9</b>	<b>10</b>	
	S	W	P1	P1	P1	P2	;				
Read	<b>1</b>	<b>2</b>	<b>3</b>	<b>4</b>	<b>5</b>	<b>6</b>	<b>7</b>	<b>8</b>	<b>9</b>	<b>10</b>	
	S	W	;								
Answer	<b>1</b>	<b>2</b>	<b>3</b>	<b>4</b>	<b>5</b>	<b>6</b>	<b>7</b>	<b>8</b>	<b>9</b>	<b>10</b>	
	S	W	P3	P3	P3	P4	;				

<b>TB</b>	Imposta o legge il valore della larghezza di banda per il trasmettitore.										Parametri: * P1 sempre '0'
<b>Set</b>	<b>1</b>	<b>2</b>	<b>3</b>	<b>4</b>	<b>5</b>	<b>6</b>	<b>7</b>	<b>8</b>	<b>9</b>	<b>10</b>	* P2 vedi dettagli parametri qui di seguito
	T	B	P1	P2	P2	;					
<b>Read</b>	<b>1</b>	<b>2</b>	<b>3</b>	<b>4</b>	<b>5</b>	<b>6</b>	<b>7</b>	<b>8</b>	<b>9</b>	<b>10</b>	
	T	B	P1	;							
<b>Answer</b>	<b>1</b>	<b>2</b>	<b>3</b>	<b>4</b>	<b>5</b>	<b>6</b>	<b>7</b>	<b>8</b>	<b>9</b>	<b>10</b>	
	T	B	P1	P2	P2	;					

### Comando TB - Parametro P2

P2	FREQUENZA MINIMA	FREQUENZA MASSIMA
00	50Hz	4000Hz
01	100Hz	2700Hz
02	100Hz	3000Hz
03	100Hz	3500Hz
04	100Hz	4000Hz
05	200Hz	2700Hz
06	200Hz	3000Hz
07	200Hz	3500Hz
08	200Hz	4000Hz
09	300Hz	2700Hz
10	300Hz	3000Hz
11	300Hz	3500Hz
12	300Hz	4000Hz

<b>TC</b>	Imposta l'azione da eseguire quando si preme il PTT del microfono quando si è in modo CW.  Set non possibile durante la trasmissione.										Parametri: * P1 '0': preparazione all'invio del messaggio CW '1': pilotaggio dell'uscita PTT OUT
<b>Set</b>	<b>1</b>	<b>2</b>	<b>3</b>	<b>4</b>	<b>5</b>	<b>6</b>	<b>7</b>	<b>8</b>	<b>9</b>	<b>10</b>	
	T	C	P1	;							
<b>Read</b>	<b>1</b>	<b>2</b>	<b>3</b>	<b>4</b>	<b>5</b>	<b>6</b>	<b>7</b>	<b>8</b>	<b>9</b>	<b>10</b>	
	T	C	;								
<b>Answer</b>	<b>1</b>	<b>2</b>	<b>3</b>	<b>4</b>	<b>5</b>	<b>6</b>	<b>7</b>	<b>8</b>	<b>9</b>	<b>10</b>	
	T	C	P1	;							

<b>TE</b>	Imposta o legge lo stato del trasmettitore.										Parametri: * P1 '0': disabilitato '1': abilitato
<b>Set</b>	<b>1</b>	<b>2</b>	<b>3</b>	<b>4</b>	<b>5</b>	<b>6</b>	<b>7</b>	<b>8</b>	<b>9</b>	<b>10</b>	
	T	E	P1	;							
<b>Read</b>	<b>1</b>	<b>2</b>	<b>3</b>	<b>4</b>	<b>5</b>	<b>6</b>	<b>7</b>	<b>8</b>	<b>9</b>	<b>10</b>	
	T	E	;								
<b>Answer</b>	<b>1</b>	<b>2</b>	<b>3</b>	<b>4</b>	<b>5</b>	<b>6</b>	<b>7</b>	<b>8</b>	<b>9</b>	<b>10</b>	
	T	E	P1	;							

<b>TH</b>	Imposta o legge il valore del threshold dell'agc. Vedere anche comandi GC e GS.										Parametri: * P1 threshold dell'agc, da 0 (OFF) a 10
<b>Set</b>	<b>1</b>	<b>2</b>	<b>3</b>	<b>4</b>	<b>5</b>	<b>6</b>	<b>7</b>	<b>8</b>	<b>9</b>	<b>10</b>	
	T	H	P1	P1	;						
<b>Read</b>	<b>1</b>	<b>2</b>	<b>3</b>	<b>4</b>	<b>5</b>	<b>6</b>	<b>7</b>	<b>8</b>	<b>9</b>	<b>10</b>	
	T	H	;								
<b>Answer</b>	<b>1</b>	<b>2</b>	<b>3</b>	<b>4</b>	<b>5</b>	<b>6</b>	<b>7</b>	<b>8</b>	<b>9</b>	<b>10</b>	
	T	H	P1	P1	;						

<b>TI</b>	Imposta o legge il tipo di ingresso per la trasmissione. Set non possibile durante la trasmissione.										Parametri: * P1 '0': microfono '1': usb '2': auto
<b>Set</b>	<b>1</b>	<b>2</b>	<b>3</b>	<b>4</b>	<b>5</b>	<b>6</b>	<b>7</b>	<b>8</b>	<b>9</b>	<b>10</b>	
	T	I	P1	;							
<b>Read</b>	<b>1</b>	<b>2</b>	<b>3</b>	<b>4</b>	<b>5</b>	<b>6</b>	<b>7</b>	<b>8</b>	<b>9</b>	<b>10</b>	
	T	I	;								
<b>Answer</b>	<b>1</b>	<b>2</b>	<b>3</b>	<b>4</b>	<b>5</b>	<b>6</b>	<b>7</b>	<b>8</b>	<b>9</b>	<b>10</b>	
	T	I	P1	;							

<b>TL</b>	Imposta o legge la potenza di trasmissione in tune. Vedere anche comandi TP e TQ.										Parametri: * P1 0: 0.3W 1: 0.5W 2: 1.0W 3: 1.2W 4: 1.5W 5: 2.0W 6: 3.0W 7: 4.0W 8: 5.0W 9: MAX
<b>Set</b>	<b>1</b>	<b>2</b>	<b>3</b>	<b>4</b>	<b>5</b>	<b>6</b>	<b>7</b>	<b>8</b>	<b>9</b>	<b>10</b>	
	T	L	P1	P1	;						
<b>Read</b>	<b>1</b>	<b>2</b>	<b>3</b>	<b>4</b>	<b>5</b>	<b>6</b>	<b>7</b>	<b>8</b>	<b>9</b>	<b>10</b>	
	T	L	;								
<b>Answer</b>	<b>1</b>	<b>2</b>	<b>3</b>	<b>4</b>	<b>5</b>	<b>6</b>	<b>7</b>	<b>8</b>	<b>9</b>	<b>10</b>	
	T	L	P1	P1	;						

<b>TP</b>	Imposta o legge la potenza di trasmissione. <i>Dalla versione 4.76 dell'UI, TP è obsoleto, utilizzare TQ.</i> Vedere anche comandi TQ e TL.										Parametri: * P1 0: 0.3W 1: 0.5W 2: 1.0W 3: 1.2W 4: 1.5W 5: 2.0W 6: 3.0W 7: 4.0W 8: 5.0W 9: MAX
<b>Set</b>	<b>1</b>	<b>2</b>	<b>3</b>	<b>4</b>	<b>5</b>	<b>6</b>	<b>7</b>	<b>8</b>	<b>9</b>	<b>10</b>	
	T	P	P1	P1	;						
<b>Read</b>	<b>1</b>	<b>2</b>	<b>3</b>	<b>4</b>	<b>5</b>	<b>6</b>	<b>7</b>	<b>8</b>	<b>9</b>	<b>10</b>	
	T	P	;								
<b>Answer</b>	<b>1</b>	<b>2</b>	<b>3</b>	<b>4</b>	<b>5</b>	<b>6</b>	<b>7</b>	<b>8</b>	<b>9</b>	<b>10</b>	
	T	P	P1	P1	;						

<b>TQ</b>	Imposta o legge la potenza fine di trasmissione. Vedere anche comandi TP e TL.										Parametri: * P1 potenza di trasmissione in mW, valori accettati : da 0.1W a 5.0W in step da 0.1W, 0 corrisponde al livello MAX
<b>Set</b>	<b>1</b>	<b>2</b>	<b>3</b>	<b>4</b>	<b>5</b>	<b>6</b>	<b>7</b>	<b>8</b>	<b>9</b>	<b>10</b>	
	T	Q	P1	P1	P1	P1	;				
<b>Read</b>	<b>1</b>	<b>2</b>	<b>3</b>	<b>4</b>	<b>5</b>	<b>6</b>	<b>7</b>	<b>8</b>	<b>9</b>	<b>10</b>	
	T	Q	;								
<b>Answer</b>	<b>1</b>	<b>2</b>	<b>3</b>	<b>4</b>	<b>5</b>	<b>6</b>	<b>7</b>	<b>8</b>	<b>9</b>	<b>10</b>	
	T	Q	P1	P1	P1	P1	;				

<b>TR</b>	Imposta o legge lo stato di attivazione della trasmissione con l'RTS. Set non possibile durante la trasmissione.										Parametri: * P1 '0': OFF '1': ON
<b>Set</b>	<b>1</b>	<b>2</b>	<b>3</b>	<b>4</b>	<b>5</b>	<b>6</b>	<b>7</b>	<b>8</b>	<b>9</b>	<b>10</b>	
	T	R	P1	;							
<b>Read</b>	<b>1</b>	<b>2</b>	<b>3</b>	<b>4</b>	<b>5</b>	<b>6</b>	<b>7</b>	<b>8</b>	<b>9</b>	<b>10</b>	
	T	R	;								
<b>Answer</b>	<b>1</b>	<b>2</b>	<b>3</b>	<b>4</b>	<b>5</b>	<b>6</b>	<b>7</b>	<b>8</b>	<b>9</b>	<b>10</b>	
	T	R	P1	;							

<b>TT</b>	Imposta o legge il tipo di uscita per la trasmissione. Set non possibile durante la trasmissione.										Parametri: * P1 '0': POWER (RTX ANTENNA) '1': 0dBm (RF OUT)
<b>Set</b>	<b>1</b>	<b>2</b>	<b>3</b>	<b>4</b>	<b>5</b>	<b>6</b>	<b>7</b>	<b>8</b>	<b>9</b>	<b>10</b>	
	T	T	P1	;							
<b>Read</b>	<b>1</b>	<b>2</b>	<b>3</b>	<b>4</b>	<b>5</b>	<b>6</b>	<b>7</b>	<b>8</b>	<b>9</b>	<b>10</b>	
	T	T	;								
<b>Answer</b>	<b>1</b>	<b>2</b>	<b>3</b>	<b>4</b>	<b>5</b>	<b>6</b>	<b>7</b>	<b>8</b>	<b>9</b>	<b>10</b>	
	T	T	P1	;							

<b>TU</b>	Imposta o legge il valore del time out della funzionalità tune. Set non possibile durante la trasmissione.										Parametri: * P1 valore del time out in secondi; 3 e da 5 a 120 in step da 5
<b>Set</b>	<b>1</b>	<b>2</b>	<b>3</b>	<b>4</b>	<b>5</b>	<b>6</b>	<b>7</b>	<b>8</b>	<b>9</b>	<b>10</b>	
	T	U	P1	P1	P1	;					
<b>Read</b>	<b>1</b>	<b>2</b>	<b>3</b>	<b>4</b>	<b>5</b>	<b>6</b>	<b>7</b>	<b>8</b>	<b>9</b>	<b>10</b>	
	T	U	;								
<b>Answer</b>	<b>1</b>	<b>2</b>	<b>3</b>	<b>4</b>	<b>5</b>	<b>6</b>	<b>7</b>	<b>8</b>	<b>9</b>	<b>10</b>	
	T	U	P1	P1	P1	;					

<b>TV</b>	Imposta o legge il parametro da visualizzare durante la trasmissione.										Parametri: * P1 parametro da visualizzare durante la trasmissione '0': frequenza '1': potenza diretta '2': potenza riflessa '3': SWR
<b>Set</b>	<b>1</b>	<b>2</b>	<b>3</b>	<b>4</b>	<b>5</b>	<b>6</b>	<b>7</b>	<b>8</b>	<b>9</b>	<b>10</b>	
	T	V	P1	;							
<b>Read</b>	<b>1</b>	<b>2</b>	<b>3</b>	<b>4</b>	<b>5</b>	<b>6</b>	<b>7</b>	<b>8</b>	<b>9</b>	<b>10</b>	
	T	V	;								
<b>Answer</b>	<b>1</b>	<b>2</b>	<b>3</b>	<b>4</b>	<b>5</b>	<b>6</b>	<b>7</b>	<b>8</b>	<b>9</b>	<b>10</b>	
	T	V	P1	;							



<b>TX</b>	Mette l'FDM-DUO in trasmissione. Vedere anche comando RX.										Parametri: * P1 0 e 1: trasmissione normale (MIC o USB) 2: trasmissione in tune (tono CW)  * P2: sempre 0
<b>Set</b>	<b>1</b>	<b>2</b>	<b>3</b>	<b>4</b>	<b>5</b>	<b>6</b>	<b>7</b>	<b>8</b>	<b>9</b>	<b>10</b>	
	T	X	P1	;							
<b>Read</b>											
<b>Answer</b>	<b>1</b>	<b>2</b>	<b>3</b>	<b>4</b>	<b>5</b>	<b>6</b>	<b>7</b>	<b>8</b>	<b>9</b>	<b>10</b>	
	T	X	P2	;							

<b>UD</b>	Imposta o legge il valore di accelerazione dei tasti del microfono per una pressione continua.										Parametri: * P1: da 1 a 3
<b>Set</b>	<b>1</b>	<b>2</b>	<b>3</b>	<b>4</b>	<b>5</b>	<b>6</b>	<b>7</b>	<b>8</b>	<b>9</b>	<b>10</b>	
	U	D	P1	;							
<b>Read</b>	<b>1</b>	<b>2</b>	<b>3</b>	<b>4</b>	<b>5</b>	<b>6</b>	<b>7</b>	<b>8</b>	<b>9</b>	<b>10</b>	
	U	D	;								
<b>Answer</b>	<b>1</b>	<b>2</b>	<b>3</b>	<b>4</b>	<b>5</b>	<b>6</b>	<b>7</b>	<b>8</b>	<b>9</b>	<b>10</b>	
	U	D	P1	;							

<b>UU</b>	Attiva la modalità di riprogrammazione dell'UI. Set non possibile durante la trasmissione.										Parametri: * P1 sempre '1' * P2 sempre "5214"  * P3: esito '0': errore '1': ok
<b>Set</b>	<b>1</b>	<b>2</b>	<b>3</b>	<b>4</b>	<b>5</b>	<b>6</b>	<b>7</b>	<b>8</b>	<b>9</b>	<b>10</b>	
	U	U	P1	P2	P2	P2	P2	;			
<b>Read</b>											
<b>Answer</b>	<b>1</b>	<b>2</b>	<b>3</b>	<b>4</b>	<b>5</b>	<b>6</b>	<b>7</b>	<b>8</b>	<b>9</b>	<b>10</b>	
	U	U	P3	;							

<b>VA</b>	Imposta o legge il valore del volume ausiliario. Vedere anche comandi VM e VT.										Parametri: * P1 valore del volume, da 0 a 100
<b>Set</b>	<b>1</b>	<b>2</b>	<b>3</b>	<b>4</b>	<b>5</b>	<b>6</b>	<b>7</b>	<b>8</b>	<b>9</b>	<b>10</b>	
	V	A	P1	P1	P1	;					
<b>Read</b>	<b>1</b>	<b>2</b>	<b>3</b>	<b>4</b>	<b>5</b>	<b>6</b>	<b>7</b>	<b>8</b>	<b>9</b>	<b>10</b>	
	V	A	;								
<b>Answer</b>	<b>1</b>	<b>2</b>	<b>3</b>	<b>4</b>	<b>5</b>	<b>6</b>	<b>7</b>	<b>8</b>	<b>9</b>	<b>10</b>	
	V	A	P1	P1	P1	;					

<b>VE</b>	Uguaglia i VFO. Set non possibile durante la trasmissione. Set non possibile se split attivo. Set non possibile se non in modalità VFO.										Parametri: * P1 '1': imposta il VFO non attivo con i parametri del VFO attivo e cambia VFO '2': imposta il VFO attivo con i parametri del VFO non attivo, non cambia VFO  * P2 sempre '0'
<b>Set</b>	<b>1</b>	<b>2</b>	<b>3</b>	<b>4</b>	<b>5</b>	<b>6</b>	<b>7</b>	<b>8</b>	<b>9</b>	<b>10</b>	
	V	E	P1	;							
<b>Read</b>											
<b>Answer</b>	<b>1</b>	<b>2</b>	<b>3</b>	<b>4</b>	<b>5</b>	<b>6</b>	<b>7</b>	<b>8</b>	<b>9</b>	<b>10</b>	
	V	E	P2	;							

<b>VM</b>	Imposta o legge il valore del volume principale. Vedere anche comandi VA e VT.										Parametri: * P1 valore del volume, da 0 a 14 e da 15 a 100 in step da 5
<b>Set</b>	<b>1</b>	<b>2</b>	<b>3</b>	<b>4</b>	<b>5</b>	<b>6</b>	<b>7</b>	<b>8</b>	<b>9</b>	<b>10</b>	
	V	M	P1	P1	P1	;					
<b>Read</b>	<b>1</b>	<b>2</b>	<b>3</b>	<b>4</b>	<b>5</b>	<b>6</b>	<b>7</b>	<b>8</b>	<b>9</b>	<b>10</b>	
	V	M	;								
<b>Answer</b>	<b>1</b>	<b>2</b>	<b>3</b>	<b>4</b>	<b>5</b>	<b>6</b>	<b>7</b>	<b>8</b>	<b>9</b>	<b>10</b>	
	V	M	P1	P1	P1	;					

<b>VS</b>	Legge le versioni dei firmware del DUO.										Parametri: * P1 carattere identificativo del firmware 'I': User Interface 'F': FPGA 'U': USB 'R': Rx 'T': Tx  * P2 versione del firmware con la seguente codifica : "xx.yy" con xx numero maggiore della versione e yy numero minore della versione
<b>Set</b>											
<b>Read</b>	<b>1</b>	<b>2</b>	<b>3</b>	<b>4</b>	<b>5</b>	<b>6</b>	<b>7</b>	<b>8</b>	<b>9</b>	<b>10</b>	
	V	S	P1	;							
<b>Answer</b>	<b>1</b>	<b>2</b>	<b>3</b>	<b>4</b>	<b>5</b>	<b>6</b>	<b>7</b>	<b>8</b>	<b>9</b>	<b>10</b>	
	V	S	P1	P2	P2	P2	P2	P2	;		

<b>VT</b>	Imposta o legge il valore del volume del sidetone. Vedere anche comandi VA e VM.										Parametri: * P1 valore del volume, da 0 a 100
<b>Set</b>	<b>1</b>	<b>2</b>	<b>3</b>	<b>4</b>	<b>5</b>	<b>6</b>	<b>7</b>	<b>8</b>	<b>9</b>	<b>10</b>	
	V	T	P1	P1	P1	;					
<b>Read</b>	<b>1</b>	<b>2</b>	<b>3</b>	<b>4</b>	<b>5</b>	<b>6</b>	<b>7</b>	<b>8</b>	<b>9</b>	<b>10</b>	
	V	T	;								
<b>Answer</b>	<b>1</b>	<b>2</b>	<b>3</b>	<b>4</b>	<b>5</b>	<b>6</b>	<b>7</b>	<b>8</b>	<b>9</b>	<b>10</b>	
	V	T	P1	P1	P1	;					

<b>WR</b>	Legge l'SWR.										Parametri: * P1 : normalmente '0', uguale a '1' se il DUO torna in ricezione automaticamente per via di un SWR alto (corrisponde alla visualizzazione della scritta HI SWR sul display del DUO)  * P2 : ' '(spazio) o '!' nel caso di un valore non attendibile dell'SWR, cioè se : - il DUO è in ricezione - il DUO è in trasmissione ma in OdBm - se la potenza diretta è inferiore alla soglia minima per la visualizzazione del SWR (500mW – soggetto a modifiche) - se il valore del SWR non è compatibile con la formattazione del comando  * P3 : parte intera dell'SWR * P4 : sempre '.'  * P5 : parte decimale dell'SWR
<b>Set</b>											
<b>Read</b>	<b>1</b>	<b>2</b>	<b>3</b>	<b>4</b>	<b>5</b>	<b>6</b>	<b>7</b>	<b>8</b>	<b>9</b>	<b>10</b>	
	W	R	;								
<b>Answer</b>	<b>1</b>	<b>2</b>	<b>3</b>	<b>4</b>	<b>5</b>	<b>6</b>	<b>7</b>	<b>8</b>	<b>9</b>	<b>10</b>	
	W	R	P1	P2	P3	P3	P4	P5	P5	;	

<b>WT</b>	Imposta o legge il valore della soglia del tono CW per la decodifica. Vedere anche comando DE.										Parametri: * P1: valore della soglia 0: modalità automatica 1 a 10 : valori manuali
<b>Set</b>	<b>1</b>	<b>2</b>	<b>3</b>	<b>4</b>	<b>5</b>	<b>6</b>	<b>7</b>	<b>8</b>	<b>9</b>	<b>10</b>	
	W	T	P1	P1	;						
<b>Read</b>	<b>1</b>	<b>2</b>	<b>3</b>	<b>4</b>	<b>5</b>	<b>6</b>	<b>7</b>	<b>8</b>	<b>9</b>	<b>10</b>	
	W	T	;								
<b>Answer</b>	<b>1</b>	<b>2</b>	<b>3</b>	<b>4</b>	<b>5</b>	<b>6</b>	<b>7</b>	<b>8</b>	<b>9</b>	<b>10</b>	
	W	T	P1	P1	;						

### 6.3.3 Comandi di compatibilità

I seguenti comandi non hanno effetto sull'apparato, servono solo per assicurare la compatibilità dell'FDM-DUO con il software Ham Radio Deluxe.

<b>AG</b>											Parameters: P1: Always 0 P2: Always 000	
<b>Set</b>	1	2	3	4	5	6	7	8	9	10		
Read	1	2	3	4	5	6	7	8	9	10		
	<b>A</b>	<b>G</b>	<b>P1</b>	<b>;</b>								
<b>Answer</b>	1	2	3	4	5	6	7	8	9	10		
	<b>A</b>	<b>G</b>	<b>P1</b>	<b>P2</b>	<b>P2</b>	<b>P2;</b>						

<b>AI</b>											Parameters: P1: Always 0	
<b>Set</b>	1	2	3	4	5	6	7	8	9	10		
Read	1	2	3	4	5	6	7	8	9	10		
	<b>A</b>	<b>I</b>	<b>P1</b>	<b>;</b>								
<b>Answer</b>	1	2	3	4	5	6	7	8	9	10		
	<b>A</b>	<b>I</b>	<b>P1</b>	<b>;</b>								

<b>BC</b>											Parameters: P1: Always 0	
<b>Set</b>	1	2	3	4	5	6	7	8	9	10		
Read	1	2	3	4	5	6	7	8	9	10		
	<b>B</b>	<b>C</b>	<b>;</b>									
<b>Answer</b>	1	2	3	4	5	6	7	8	9	10		
	<b>B</b>	<b>C</b>	<b>P1</b>	<b>;</b>								

<b>BY</b>											Parameters: P1: Always 0 P2: Always 0	
<b>Set</b>	1	2	3	4	5	6	7	8	9	10		
Read	1	2	3	4	5	6	7	8	9	10		
	<b>B</b>	<b>Y</b>	<b>;</b>									
<b>Answer</b>	1	2	3	4	5	6	7	8	9	10		
	<b>B</b>	<b>Y</b>	<b>P1</b>	<b>P2</b>	<b>;</b>							

<b>CA</b>											Parameters: P1: Always 0	
<b>Set</b>	1	2	3	4	5	6	7	8	9	10		
Read	1	2	3	4	5	6	7	8	9	10		
	<b>C</b>	<b>A</b>	<b>;</b>									
<b>Answer</b>	1	2	3	4	5	6	7	8	9	10		
	<b>C</b>	<b>A</b>	<b>P1</b>	<b>;</b>								

<b>CN</b>											Parameters: P1: Always 00	
<b>Set</b>	1	2	3	4	5	6	7	8	9	10		
Read	1	2	3	4	5	6	7	8	9	10		
	<b>C</b>	<b>N</b>	<b>;</b>									
<b>Answer</b>	1	2	3	4	5	6	7	8	9	10		
	<b>C</b>	<b>A</b>	<b>P1</b>	<b>P1</b>	<b>;</b>							

<b>CT</b>											Parameters: P1: Always 0
Set	1	2	3	4	5	6	7	8	9	10	
Read	1	2	3	4	5	6	7	8	9	10	
	<b>C</b>	<b>T</b>	<b>;</b>								
Answer	1	2	3	4	5	6	7	8	9	10	
	<b>C</b>	<b>T</b>	<b>P1</b>	<b>;</b>							

<b>DL</b>											Parameters: P1: Always 0 P2: Always 00
Set	1	2	3	4	5	6	7	8	9	10	
Read	1	2	3	4	5	6	7	8	9	10	
	<b>D</b>	<b>L</b>	<b>;</b>								
Answer	1	2	3	4	5	6	7	8	9	10	
	<b>D</b>	<b>L</b>	<b>P1</b>	<b>P2</b>	<b>P2</b>	<b>;</b>					

<b>EX</b>											Parameters: P1: 000 - 060: Menu No. P2: Always 00 P3: Always 0 P4: Always 0 P5: Always 0
Set	1	2	3	4	5	6	7	8	9	10	
Read	1	2	3	4	5	6	7	8	9	10	
	<b>E</b>	<b>X</b>	<b>P1</b>	<b>P1</b>	<b>P1</b>	<b>P2</b>	<b>P2</b>	<b>P3</b>	<b>P4</b>	<b>;</b>	
Answer	1	2	3	4	5	6	7	8	9	10	
	<b>E</b>	<b>X</b>	<b>P1</b>	<b>P1</b>	<b>P1</b>	<b>P2</b>	<b>P2</b>	<b>P3</b>	<b>P4</b>	<b>P5</b>	
	11	12	13	14	15	16	17	18	19	20	
	<b>P5</b>	<b>;</b>									

<b>FS</b>											Parameters: P1 Always 0
Set	1	2	3	4	5	6	7	8	9	10	
Read	1	2	3	4	5	6	7	8	9	10	
	<b>F</b>	<b>S</b>	<b>;</b>								
Answer	1	2	3	4	5	6	7	8	9	10	
	<b>F</b>	<b>S</b>	<b>P1</b>	<b>;</b>							

<b>FW</b>											Parameters: P1 Always 0000
Set	1	2	3	4	5	6	7	8	9	10	
Read	1	2	3	4	5	6	7	8	9	10	
	<b>F</b>	<b>W</b>	<b>;</b>								
Answer	1	2	3	4	5	6	7	8	9	10	
	<b>F</b>	<b>W</b>	<b>P1</b>	<b>P1</b>	<b>P1</b>	<b>P1</b>	<b>;</b>				

<b>GT</b>											Parameters: P1 Always 000
Set	1	2	3	4	5	6	7	8	9	10	
Read	1	2	3	4	5	6	7	8	9	10	
	<b>G</b>	<b>T</b>	<b>;</b>								
Answer	1	2	3	4	5	6	7	8	9	10	
	<b>G</b>	<b>T</b>	<b>P1</b>	<b>P1</b>	<b>P1</b>	<b>;</b>					

<b>ID</b>											Parameters: P1: 020
Set	1	2	3	4	5	6	7	8	9	10	
Read	1	2	3	4	5	6	7	8	9	10	
	I	D	;								
Answer	1	2	3	4	5	6	7	8	9	10	
	I	D	P1	P1	P1	;					

<b>IS</b>											Parameters: P1: "+" P2: Always 0000
Set	1	2	3	4	5	6	7	8	9	10	
Read	1	2	3	4	5	6	7	8	9	10	
	I	S	;								
Answer	1	2	3	4	5	6	7	8	9	10	
	I	S	P1	P2	P2	P2	P2	;			

<b>KS</b>											Parameters: P1: 010
Set	1	2	3	4	5	6	7	8	9	10	
Read	1	2	3	4	5	6	7	8	9	10	
	K	S	;								
Answer	1	2	3	4	5	6	7	8	9	10	
	K	S	P1	P1	P1	;					

<b>MF</b>											Parameters: P1: Always 0
Set	1	2	3	4	5	6	7	8	9	10	
Read	1	2	3	4	5	6	7	8	9	10	
	M	F	;								
Answer	1	2	3	4	5	6	7	8	9	10	
	M	F	P1	;							

<b>NL</b>											Parameters: P1: Always 000
Set	1	2	3	4	5	6	7	8	9	10	
Read	1	2	3	4	5	6	7	8	9	10	
	N	L	;								
Answer	1	2	3	4	5	6	7	8	9	10	
	N	L	P1	P1	P1	;					

<b>PA</b>											Parameters: P1: Always 0 P2: Always 0
Set	1	2	3	4	5	6	7	8	9	10	
Read	1	2	3	4	5	6	7	8	9	10	
	P	A	;								
Answer	1	2	3	4	5	6	7	8	9	10	
	P	A	P1	P2	;						

<b>PC</b>											Parameters: P1: Always 005
Set	1	2	3	4	5	6	7	8	9	10	
Read	1	2	3	4	5	6	7	8	9	10	
	P	C	;								
Answer	1	2	3	4	5	6	7	8	9	10	
	P	C	P1	P1	P1	;					

<b>PR</b>											Parameters: P1: Always 0
Set	1	2	3	4	5	6	7	8	9	10	
Read	1	2	3	4	5	6	7	8	9	10	
	P	R	;								
Answer	1	2	3	4	5	6	7	8	9	10	
	P	R	P1	;							

<b>PS</b>											Parameters: P1: Always 1
Set	1	2	3	4	5	6	7	8	9	10	
Read	1	2	3	4	5	6	7	8	9	10	
	P	S	;								
Answer	1	2	3	4	5	6	7	8	9	10	
	P	S	P1	;							

<b>QR</b>											Parameters: P1: Always 0 P2: Always 0
Set	1	2	3	4	5	6	7	8	9	10	
Read	1	2	3	4	5	6	7	8	9	10	
	Q	R	;								
Answer	1	2	3	4	5	6	7	8	9	10	
	Q	R	P1	P2	;						

<b>RG</b>											Parameters: P1: Always 000
Set	1	2	3	4	5	6	7	8	9	10	
Read	1	2	3	4	5	6	7	8	9	10	
	R	G	;								
Answer	1	2	3	4	5	6	7	8	9	10	
	R	G	P1	P1	P1	;					

<b>RL</b>											Parameters: P1: Always 00
Set	1	2	3	4	5	6	7	8	9	10	
Read	1	2	3	4	5	6	7	8	9	10	
	R	L	;								
Answer	1	2	3	4	5	6	7	8	9	10	
	R	L	P1	P1	;						

<b>RM</b>											Parameters: P1: Always 1 P2: Always 0001
Set	1	2	3	4	5	6	7	8	9	10	
Read	1	2	3	4	5	6	7	8	9	10	
	R	M	;								
Answer	1	2	3	4	5	6	7	8	9	10	
	R	M	P1	P2	P2	P2	P2	;			

<b>SD</b>											Parameters: P1: Always 0000
Set	1	2	3	4	5	6	7	8	9	10	
Read	1	2	3	4	5	6	7	8	9	10	
	S	D	;								
Answer	1	2	3	4	5	6	7	8	9	10	
	S	D	P1	P1	P1	P1	;				

<b>SH</b>											Parameters: P1: Always 00
Set	1	2	3	4	5	6	7	8	9	10	
Read	1	2	3	4	5	6	7	8	9	10	
	S	H	;								
Answer	1	2	3	4	5	6	7	8	9	10	
	S	H	P1	P1	;						

<b>SL</b>											Parameters: P1: Always 00
Set	1	2	3	4	5	6	7	8	9	10	
Read	1	2	3	4	5	6	7	8	9	10	
	S	H	;								
Answer	1	2	3	4	5	6	7	8	9	10	
	S	H	P1	P1	;						

<b>TN</b>											Parameters: P1: Always 00
Set	1	2	3	4	5	6	7	8	9	10	
Read	1	2	3	4	5	6	7	8	9	10	
	T	N	;								
Answer	1	2	3	4	5	6	7	8	9	10	
	T	N	P1	P1	;						

<b>TO</b>											Parameters: P1: Always 0
Set	1	2	3	4	5	6	7	8	9	10	
Read	1	2	3	4	5	6	7	8	9	10	
	T	O	;								
Answer	1	2	3	4	5	6	7	8	9	10	
	T	O	P1	;							

<b>TS</b>											Parameters: P1: Always 0
Set	1	2	3	4	5	6	7	8	9	10	
Read	1	2	3	4	5	6	7	8	9	10	
	T	S	;								
Answer	1	2	3	4	5	6	7	8	9	10	
	T	S	P1	;							



<b>VD</b>											Parameters: P1: Always 0000
Set	1	2	3	4	5	6	7	8	9	10	
Read	1	2	3	4	5	6	7	8	9	10	
	V	D	;								
Answer	1	2	3	4	5	6	7	8	9	10	
	V	D	P1	P1	P1	P1	;				

<b>VG</b>											Parameters: P1: Always 000
Set	1	2	3	4	5	6	7	8	9	10	
Read	1	2	3	4	5	6	7	8	9	10	
	V	G	;								
Answer	1	2	3	4	5	6	7	8	9	10	
	V	G	P1	P1	P1	;					

<b>VX</b>											Parameters: P1: Always 0
Set	1	2	3	4	5	6	7	8	9	10	
Read	1	2	3	4	5	6	7	8	9	10	
	V	X	;								
Answer	1	2	3	4	5	6	7	8	9	10	
	V	X	P1	;							

## 7 Installazione del software e dei driver

### 7.1 Software FDM-SW2

#### 7.1.1 Prima installazione

Scaricare dal sito internet ELAD [http://sdr.eladit.com/download/FDM-sw2\\_Software/Current\\_release/](http://sdr.eladit.com/download/FDM-sw2_Software/Current_release/) l'ultima versione **Complete**. Fare doppio clic sul file "setup.exe" all'interno della cartella e seguire le istruzioni. Windows Installer installerà prima i prerequisiti "Microsoft VC++ 2010 Runtime Libraries" e "Microsoft .NET Framework 4.0", e infine il software FDM-SW2.

#### 7.1.2 Aggiornare una versione già esistente

Scaricare dal sito internet ELAD [http://sdr.eladit.com/download/FDM-sw2\\_Software/Current\\_release/](http://sdr.eladit.com/download/FDM-sw2_Software/Current_release/) l'ultima versione **Only Installer**. Fare doppio clic sul file "ELAD\_FDMSW2Setup\_v\_x.y.msi" all'interno della cartella e seguire le istruzioni.

## 7.2 Driver porta USB RX

### 7.2.1 Prima installazione

Per installare il driver della porta USB RX, collegare la porta USB RX a un connettore USB del computer e accendere l’FDM-DUO. Quando Windows rileva il nuovo hardware, seguire i passaggi elencati di seguito per installare correttamente il driver.

Aprire **Gestione dispositivi** e espandere **Altri dispositivi**. Individuare il nodo FDM-DUO, selezionarlo, fare un clic destro su di esso ed eseguire **Aggiorna software driver**.

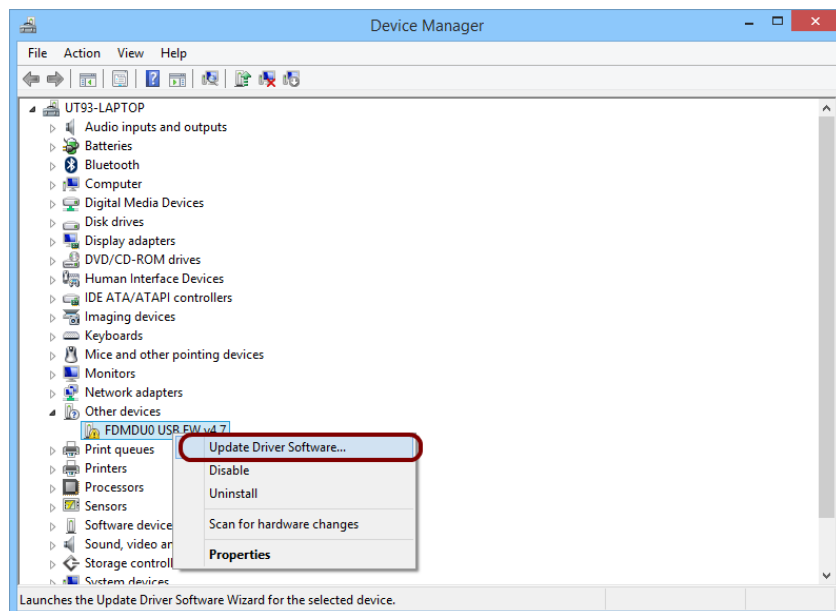

Quando Windows avvia la procedura di installazione, selezionare l'opzione **Cerca il software del driver** (la seconda opzione).

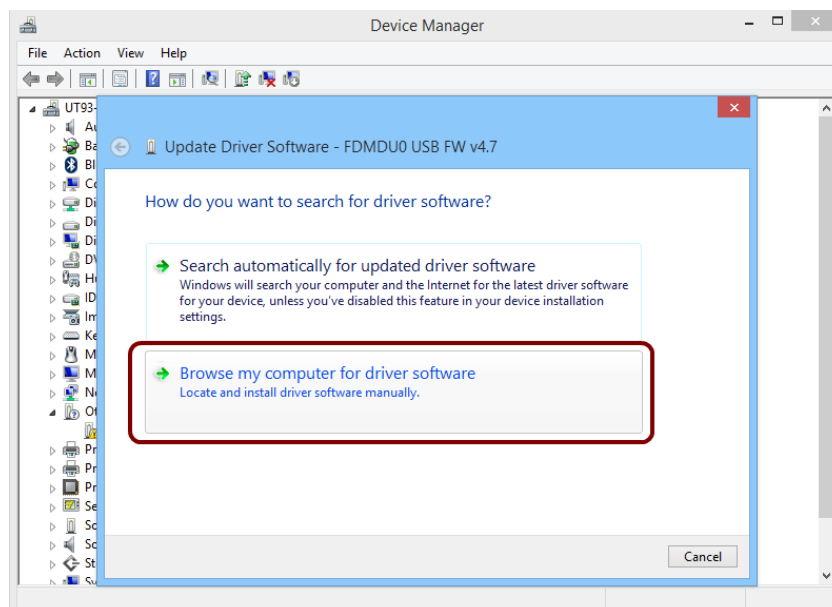

Nella finestra successiva, inserire il percorso della cartella del driver con il tasto **Sfoggia** e selezionare l'opzione **Includi sottocartelle**, in questo modo la ricerca manuale del driver è abilitata. Selezionare la cartella **C:\Program Files (x86)\ELAD\ELAD FDM-SW2\ELAD\_FDM\_Driver** e cliccare su **Avanti**.

Cliccare su **Installa**.



Lasciare che l'installazione hardware si completi automaticamente.

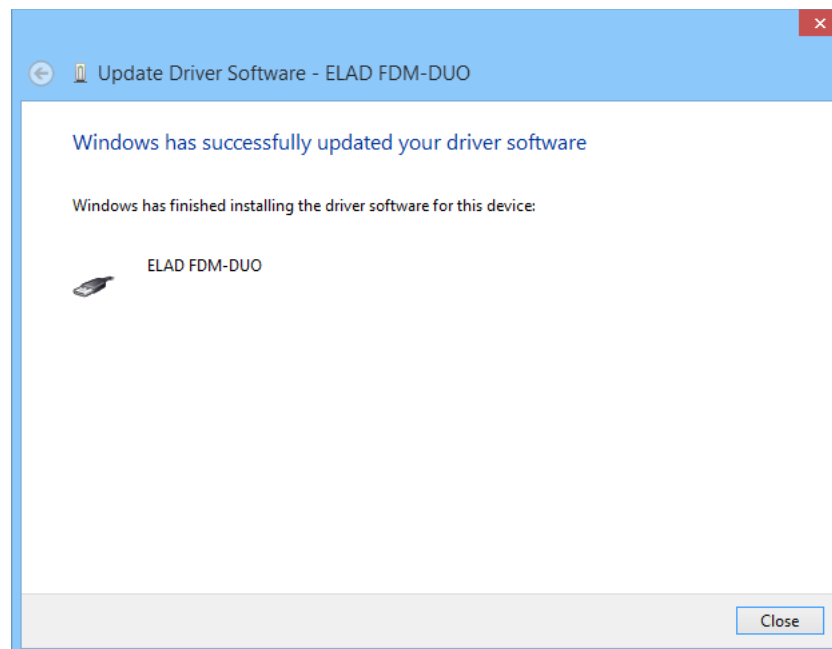

A fine procedura cliccare su **Chiudi**, quindi scollegare e ricollegare l'FDM-DUO sullo stesso connettore USB del computer. Ora il driver della porta USB RX dell'FDM-DUO è installato sul computer.

## 7.2.2 Verifica dell'installazione del driver

Per verificare la versione corrente del driver, collegare l'FDM-DUO al connettore USB dove è installato il driver e accendere l'FDM-DUO. Aprire la **Gestione dispositivi**, espandere il nodo **ELAD Samplers**, fare un clic destro su **ELAD FDM-DUO** e selezionare **Proprietà**.

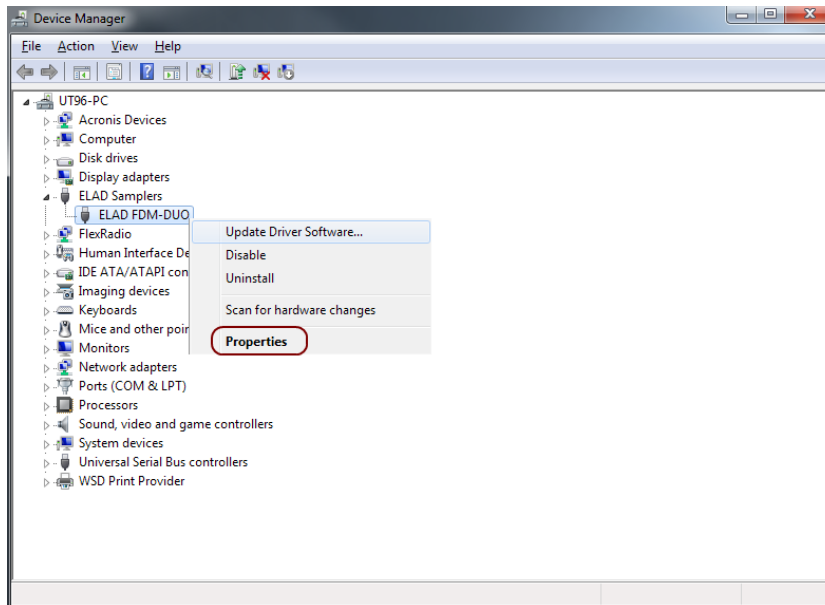

Quando si apre la finestra, selezionare la scheda **Driver**. È possibile leggere il nome del produttore, la data e la versione del driver corrente. L'immagine sotto mostra un esempio.

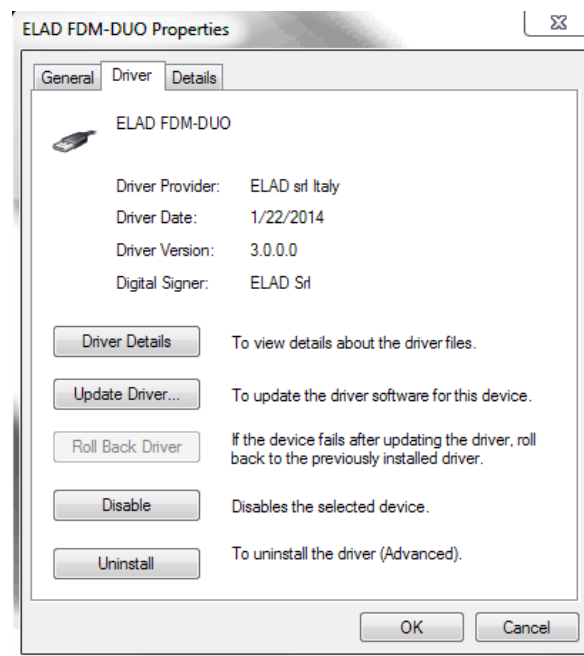

### 7.2.3 Aggiornamento manuale del driver

Per aggiornare il driver, collegare l'FDM-DUO al connettore USB dove è installato il driver e accendere l'FDM-DUO. Aprire la **Gestione dispositivi**, espandere il nodo **ELAD Samplers**, fare un clic destro su **ELAD FDM-DUO** e eseguire **Aggiorna driver**.

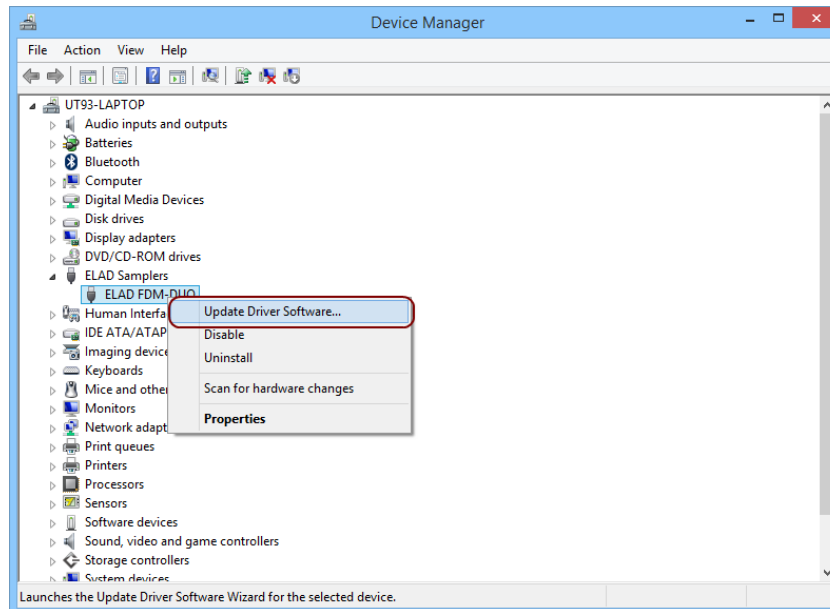

Quando Windows avvia la procedura di installazione, selezionare l'opzione **Cerca il software del driver** (la seconda opzione).

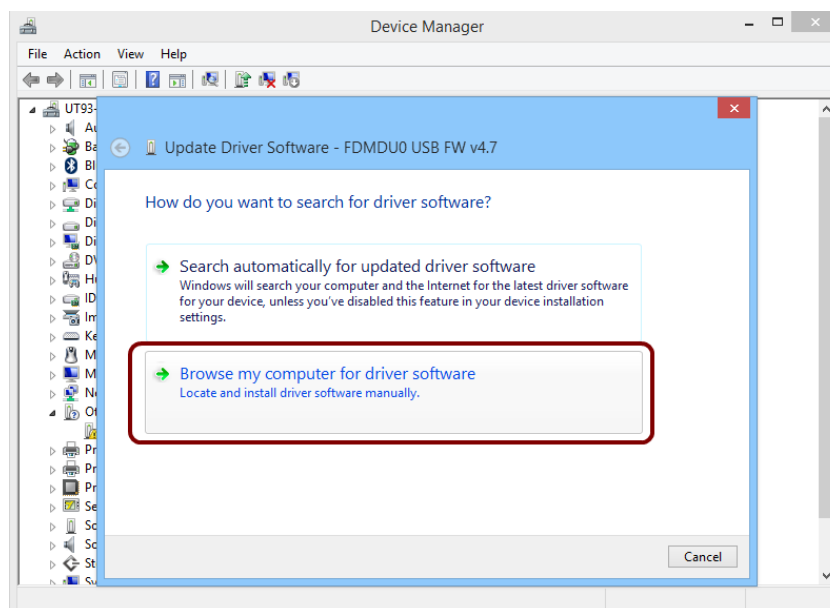

Nella finestra successiva disabilitare l'opzione **Includere sottocartelle** e selezionare **Scegliere da un elenco di driver sul computer**. Non cliccare su Avanti.

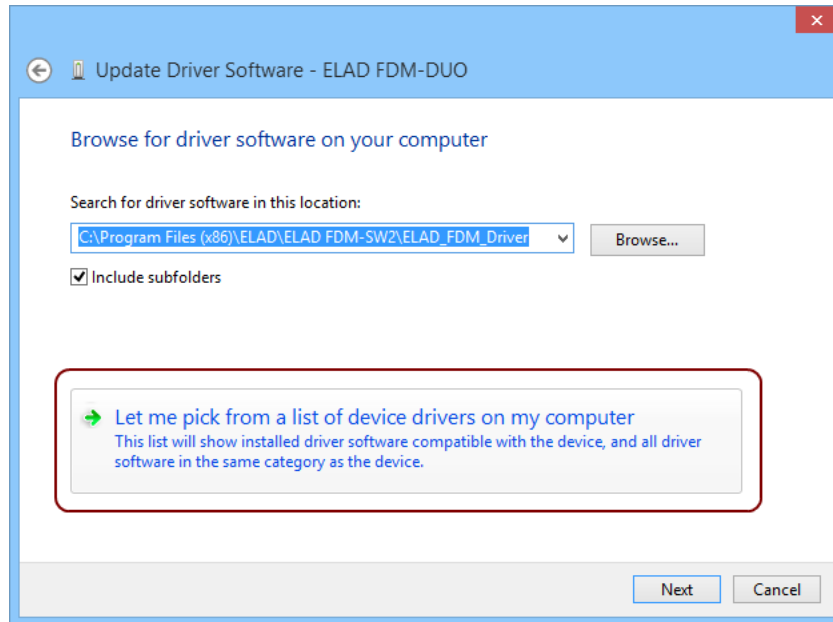

Verificare che l'opzione **Mostra hardware compatibile** sia selezionata e che ELAD FDM-DUO sia selezionato, fare clic su **Ho il disco**. In questo modo l'aggiornamento manuale del driver è abilitato. Non cliccare su **Avanti**.

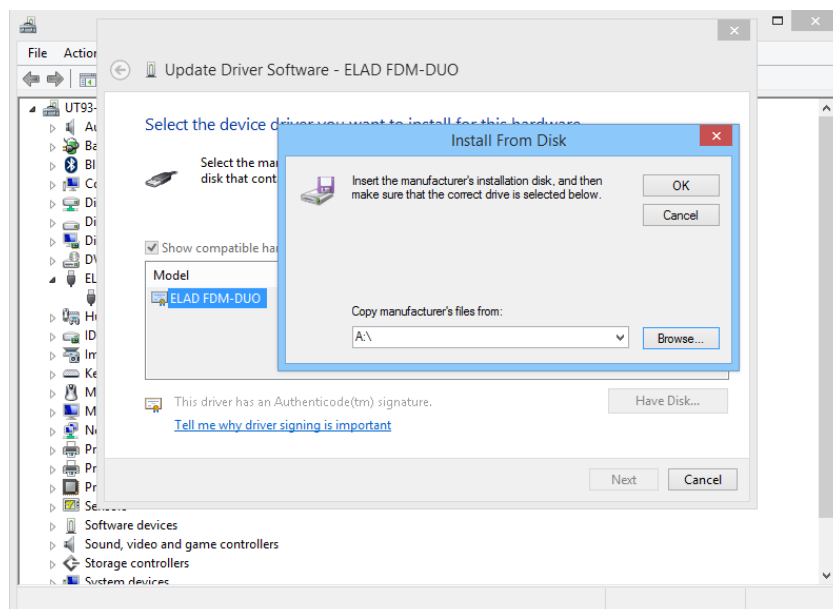

Cliccare su **Sfoglia** e cercare il percorso della cartella del driver, quindi aprire il file `winusb_fdmsampler.inf`. Fare clic su **OK** e poi su **Avanti**.

Lasciare che l'installazione hardware si completi automaticamente, a fine procedura cliccare su **Chiudi**, quindi scollegare e ricollegare l'FDM-DUO sullo stesso connettore USB del computer.

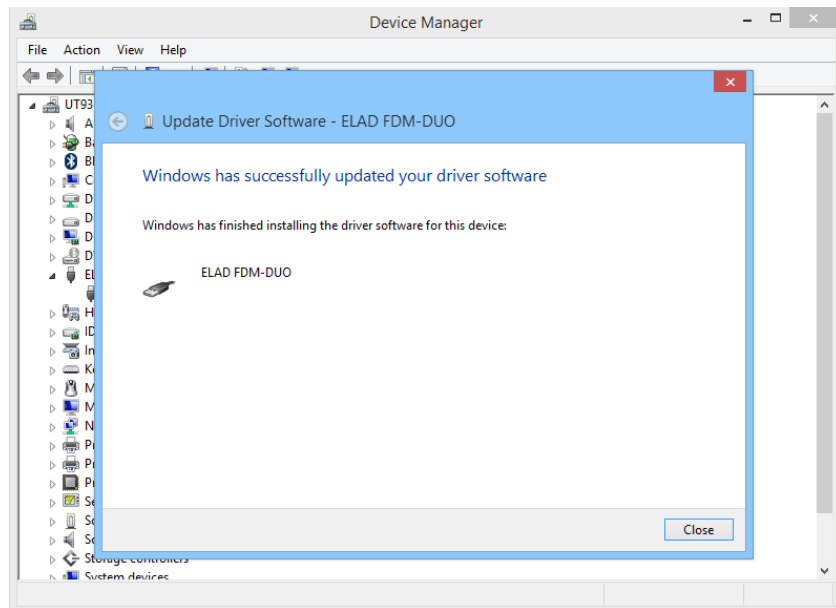



### 7.3 Scheda audio USB

Collegare la porta USB TX dell’FDM-DUO a una porta USB del computer, accendere l’FDM-DUO e aprire la **Gestione dispositivi**. Non è richiesta alcuna installazione di driver per questa periferica. È possibile controllare che il dispositivo audio FDM-DUO sia presente nella lista dei dispositivi audio del PC.

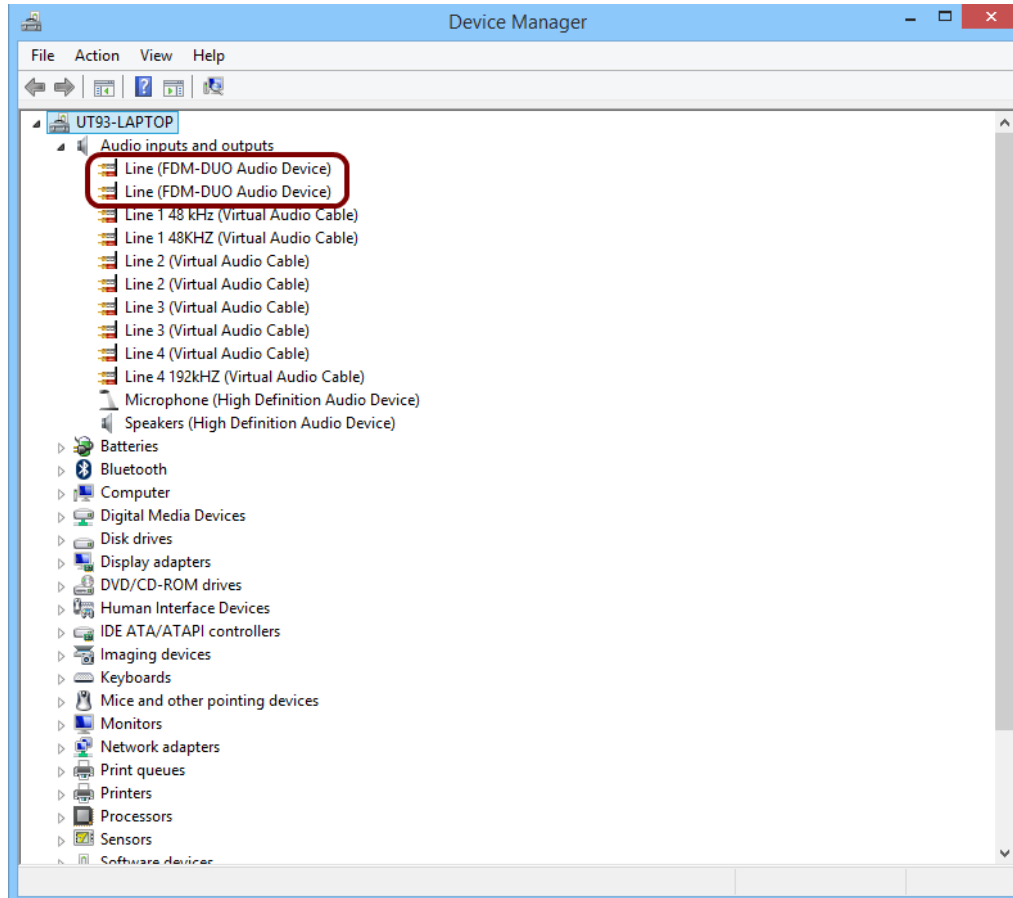

## 7.4 Driver porta CAT USB

Collegare la porta USB CAT dell'FDM-DUO a una porta USB del computer. Windows scaricherà e installerà automaticamente il driver della porta seriale FTDI FT232R.

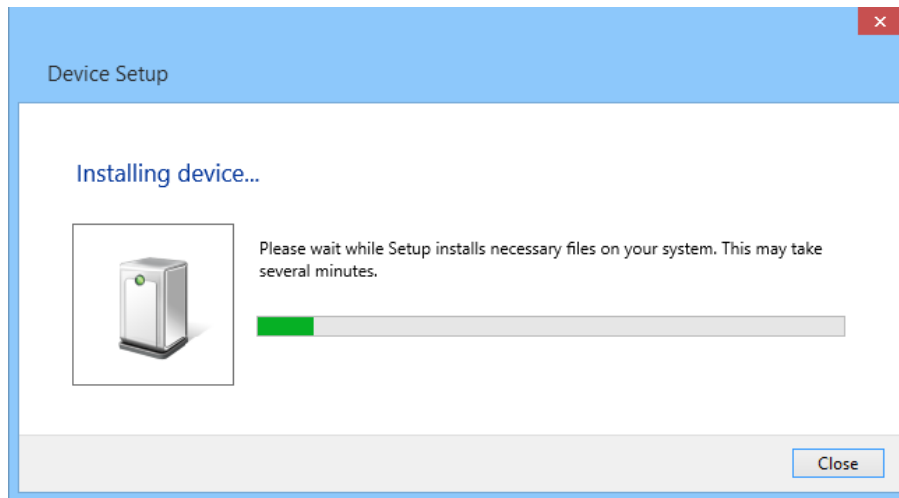

Quando il processo di installazione si conclude, aprire la **Gestione dispositivi** di Windows e controllare la porta seriale USB dell'FDM-DUO nel nodo **Porte (COM & LPT)**.

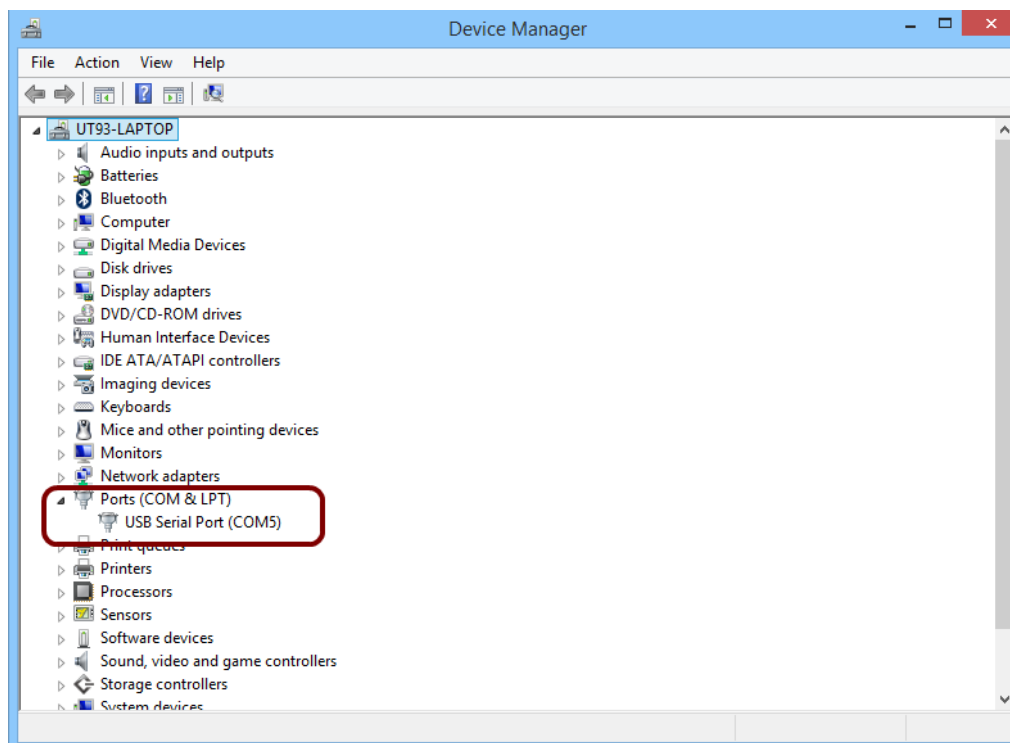

## 8 Aggiornamento firmware

Questo capitolo è stato rimosso. Scaricare la documentazione specifica sull'aggiornamento firmware qui: <http://sdr.eladit.com/FDM-DUO/>.

## 9 Specifiche tecniche

ELAD FDM-DUO TECHNICAL SPECIFICATIONS			Rev. 1 04/2015
<b>GENERAL</b>	USB 2.0 Ports (Peripheral Control)	3 (RX, TX, CAT)	
	Master Clock Frequency	122.88 MHz (Rx), 368.64 MHz (Tx)	
	Master Clock Phase Noise	-136 dBc @ 100 kHz, -130 dBc @ 10 kHz	
	10 MHz Reference Clock Stability	2.5 ppm TCXO within temperature range 0°C ÷ 40°C (32°F ÷ 104°F) Typical Stability within temperature range 15°C ÷ 35°C (59°F ÷ 95°F) 0.1 ppm i.e. 1Hz @ 10 MHz	
	Frequency Resolution	1 Hz min.	
	Antenna Connectors / Impedance	2x SO-239 / 50 Ohm	
	RF-OUT Connector / Impedance	SMA female / 50 Ohm	
	Power Supply Requirements	13.8 Vdc ± 10%	
	Current Drain (Rx / Tx 5 W)	<500 mA @ 13.8 V / <2.2 A @ 13.8 V	
	Dimensions (W x D x H)	180 mm (7.00") x 155 mm (6.10") x 70 mm (2.75") including knob and connectors 180 mm (7.00") x 130 mm (5.10") x 70 mm (2.75") enclosure only	
	Weight (approximate)	1.2 Kg (2.4 lb)	
Operating Temperature Range	0°C ÷ 40°C (32°F ÷ 104°F)		
<b>Stand Alone Mode</b>	<b>RECEIVER</b>		
	Modes	CW, USB, LSB, AM, FM	
	ADC Sampling Rate / Resolution	122.88 MHz @ 16 bits	
	Wideband Frequency Coverage	10 kHz ÷ 54 MHz	
	IQ Channel Bandwidth	192 kHz (24 bits)	
	Attenuator	12 dB	
	Spurious Response	>105 dBfs @ 0 dB attenuation	
	DDC Image Rejection Ratio	>100 dB	
	Receive Low Pass Filters Bandwidth	SSB: 300 Hz, 600 Hz, 1 kHz, 1.6 kHz ÷ 3.1 kHz (Step 100 Hz), 4 kHz, 5 kHz, 6 kHz AM: 2.5 kHz ÷ 6 kHz (Step 500 Hz) CW: 100 Hz & DR <sup>(1)</sup> Level 1 ÷ 4, 100 Hz, 300 Hz, 500 Hz, 1kHz, 1.5 kHz, 2.6 kHz FM: Voice Narrow, Voice Wide, Data	
	Headphones Connector / Impedance	3.5 mm Stereo Jack / 8 Ohm	
	AUX OUT Connector / Impedance	3.5 mm Stereo Jack / 8 Ohm	
	<b>TRANSMITTER</b>		
	Modes	CW, USB, LSB, AM, FM	
	TX DAC Sampling Rate & Resolution	368.64 MHz @ 16 bits	
	RF Output Power	5 W Nominal, Adj. Steps: 0.3 W, 0.5 W, 1.0 W, 1.2 W, 1.5 W, 2.0 W, 3.0 W, 4.0 W, 5.0 W, MAX	
	Amateur Band Coverage at Rated Power Output	160 m ÷ 6 m	
	Low Pass PA Filter Bands	160 m ÷ 6 m Ham bands only	
	RF-OUT Output Power	-2 dBm Typical; 0 dBm Max	
	RF-OUT Frequency Coverage	100 kHz ÷ 165 MHz	
	Modulation System	IQ Digital	
	Maximum FM Deviation	5 kHz	
	Carrier Suppression / Unwanted Sideband Suppression	>80 dBc Typical / >80 dBc Typical	
	Harmonic Radiation 1.8 - 50 MHz Amateur Bands	>60 dBc	
	3 <sup>rd</sup> Order IMD	160 m ÷ 10 m: >30 dB @ 5 W PEP; 6 m: >25 @ 5 W PEP	
	Transmit Filters Bandwidth	SSB, AM: 300 Hz ÷ 2700 Hz Band Pass up to 50 Hz ÷ 4000 Hz Band Pass FM: 2500 Hz or 5000 Hz Low Pass	
	Microphone Connectors	RI45 ICOM Compatible	
Microphone Impedance	600 Ohm Nominal (200 ÷ 10 kOhm)		
PTT-OUT Connector	3.5 mm Stereo Jack, NPN Open Collector Output 20 V Max / 200 mA		
KEY-PAD Connector	3.5 mm Stereo Jack		
<b>PC Based Mode (ELAD FDM-SW2 Software)</b>	<b>RECEIVER</b>		
	Modes	CW, CW SH+, CW SH-, CW Narrow Band, USB, LSB, AM, FM, WB FM (Stereo + RDS), SYNC AM, DSB, RTTY, ECSS, DRM	
	IQ DDC Sampling Rate / Resolution	1 Channel (Slice) @ 32 bits: 192 kHz, 384 kHz, 768 kHz, 1536 kHz, 3072 kHz 1 Channel (Slice) @ 16 bits: 6144 kHz 2 Channels (Slices) @ 32 bits: 192 kHz, 384 kHz	
	Simultaneous Receivers	4 with 1 Channel (Slice) DDC, 8 with 2 Channels (Slices) DDC	
	Software Defined Filters	Double IF Notch Filters, Continuous Variable Band Filter	
	Advanced DSP Features	Noise Blanker, Adaptive Noise Reducer, Adaptive Auto Notch, AGC	
	Main Software Features	Recording and playback of IF and audio data stream, EIBI database support, Dx-Cluster spot visualization (Internet connection required), built in CAT protocol and Omni-Rig Server, double output channel (for VAC), support for external down-converter, WoodBox Tmate and Tmate2 compatibility	
	Software Visualization	Input Data (Spectrum + Waterfall), IF Data (Spectrum + Waterfall), Audio Data (Spectrum + Waterfall)	
	<b>TRANSMITTER</b>		
	Modes	CW, USB, LSB, AM, FM, IQ	
	Transmit Bandwidth	CW, USB, LSB, AM: default 300 ÷ 2700 Hz, up to 50 ÷ 4000 Hz FM: 2500 or 5000 Hz Low Pass	
	Advanced DSP Features	Equalizer, VOX, Audio Compressor, Overshoot Control (CESSB Algorithm), Level Limiter	
	Main Software Features	Playback of audio files (up to 4 presets)	
	Software Visualization	Waveform Monitor (Input Audio, Equalizer Output, Compressor Output, Filter Output, Overshoot Controller Output, Modulator Output, Limiter Output)	

(1) Digital Resonator

All stated specifications and other product information provided in this document are subject to change without notice or obligation.

## Condizioni di garanzia del prodotto

ELAD S.r.l. garantisce l'FDM-DUO per un periodo di 2 anni in Europa, e se non diversamente specificato per un periodo di 1 anno al di fuori dell'Europa. La garanzia inizia dalla data di acquisto. Tutti gli FDM-DUO verranno riparati o sostituiti per cause di malfunzionamento non dovute ad un cattivo uso da parte dell'utente. La garanzia copre danni causati da un uso normale e non per usi impropri, incidenti, virus, assistenze realizzate da centri non autorizzati o uso combinato di prodotti di terzi parti insieme all'FDM-DUO.

## Declaration of Conformity (EC)

The product marked as

### FDM-DUO

manufactured by

Manufacturer: ELAD S.r.l.  
Address: Via Col De Rust, 11 - Sarone  
33070 CANEVA (PN)

is produced in conformity to the requirements contained in the following EC directives:

- R&TTE Directive 1999/5/CE
- EMC Directive 2004/108/CE
- Low Voltage Directive 2006/95/CE
- RoHS Directive 2011/65/CE

The product conforms to the following Product Specifications:

#### Emissions & Immunity:

ETSI EN 301 489-1 V1.9.2  
ETSI EN 301 489-15 V1.2.1  
ETSI EN 301 783-2 V1.2.1

#### Safety:

EN 60950-1:2006 + A11:2009 + A1:2010 + A12:2011 + A2:2013

And further amendments.

This declaration is under responsibility of the manufacturer:

ELAD S.r.l.  
Via Col De Rust, 11 - Sarone  
33070 CANEVA (PN)

Issued by:

Name: Franco Milan  
Function: President of ELAD

Caneva  
Place

July, 30<sup>th</sup> 2014  
Date

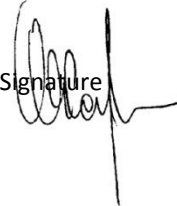
Signature 

## Declaration of Conformity (FCC)

The product marked as

### FDM-DUO

manufactured by

Manufacturer: ELAD S.r.l.  
Address: Via Col De Rust, 11 - Sarone  
33070 CANEVA (PN)

complies with the following requirements:

- FCC (Federal Communications Commission) Part 15

Operation is subject to the following two conditions:

- (1) This device may not cause harmful interference, and
- (2) This device must accept any interference received, including interference that may cause undesired operation.

NOTE: This equipment has been tested and found to comply with the limits for a Class B digital device, pursuant to Part 15 of the FCC Rules. These limits are designed to provide reasonable protection against harmful interference in a residential installation. This equipment generates, uses and can radiate radio frequency energy and, if not installed and used in accordance with the instructions, may cause harmful interference to radio communications. However, there is no guarantee that interference will not occur in a particular installation. If this equipment does cause harmful interference to radio or television reception, which can be determined by turning the equipment off and on, the user is encouraged to try to correct the interference by one or more of the following measures:

- Reorient or relocate the receiving antenna.
- Increase the separation between the equipment and receiver.
- Connect the equipment into an outlet on a circuit different from that to which the receiver is connected.
- Consult the dealer or an experienced radio/TV technician for help.

Changes or modification not expressly approved by the party responsible for compliance could void the user's authority to operate the equipment.

FCC ID: 2AAE5FDM-DUO

This product is distributed in USA by:

ELAD USA Inc.  
7074 N RIDGE BLVD APT 3E  
CHICAGO , IL 606453586  
USA

Pho: 312-320-8160